



Médiathèque
José Cabanis

Bibliothèque Municipale A Vocation Régionale

Rapport d'activité 2005

MAIRIE DE  **TOULOUSE**
www.toulouse.fr

Le réseau des bibliothèques toulousaines, c'est :

- la médiathèque José Cabanis
- la bibliothèque d'étude et du patrimoine
- 19 bibliothèques de quartier
- 2 bibliobus
- un service de prêt aux collectivités

C'est à dire :

- 31 030 m² ouverts au public
- 1 790 places assises
- 292 postes de consultation informatique
- un effectif de 440 personnes
- 1 071 922 documents

Le fonctionnement de l'année 2005, c'est :

- 233 560 euros de recettes d'abonnement
- 1 436 713 euros d'achats de documents
- 275 483 euros de frais de reliure et consolidation des documents
- 91 101 nouveaux documents mis en circulation
- 69 440 inscrits
- 2 889 955 documents prêtés
- 2 361 heures d'ouverture au public
- 41 expositions, 53 conférences, 82 rencontres d'auteurs et lectures, des ateliers d'écriture, des spectacles, des concerts
- 153 101 visites sur le site bibliothequedetoulouse.fr

Inscrits

La BMVR de Toulouse compte 69 440 inscrits au 31 décembre 2005, stabilité remarquable par rapport à l'année précédente : au 31 décembre 2004, elle comptait 70 444 inscrits.

65 000 ont une inscription complète qui leur permet de consulter les ressources électroniques et d'emprunter des documents à domicile. 4000 ne sont inscrits que pour la consultation électronique. Pour la lecture sur place, le visionnement de films ou de chaînes télévisées, l'inscription n'est pas nécessaire.

Les inscrits habitent Toulouse à 84 % et sont majoritairement des adultes entre 20 et 50 ans. Par rapport à la population recensée par l'INSEE, il y a plus d'enfants inscrits à la BMVR, plus d'adolescents et moins de personnes âgées de plus de 60 ans.

Pour les adultes on note une grande similitude entre les âges des inscrits à Cabanis et dans les annexes. En revanche, la proportion d'enfants est bien moins importante à Cabanis que dans les bibliothèques de quartier. Ces constatations n'indiquent qu'une tendance ; elles sont à pondérer compte tenu de la fréquentation possible de plusieurs bibliothèques par les inscrits.

En raison d'un changement de procédure dans l'indication de la catégorie socioprofessionnelle en cours d'année 2005, les données socioprofessionnelles ne sont pas exploitables.

Pour mémoire, en 2003, avant l'ouverture de la Médiathèque José Cabanis, le réseau de bibliothèques comptait 38 677 inscrits.

69 440 inscrits à la BMVR au 31 décembre 2005

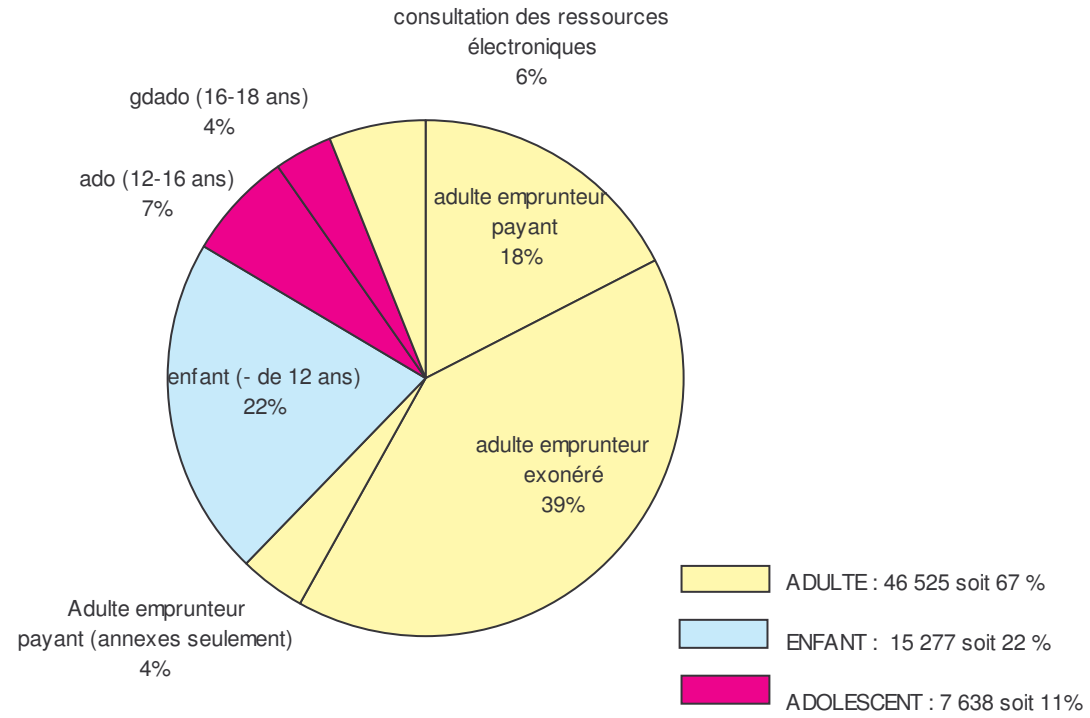

BMVR 2005
Répartition géographique des inscrits

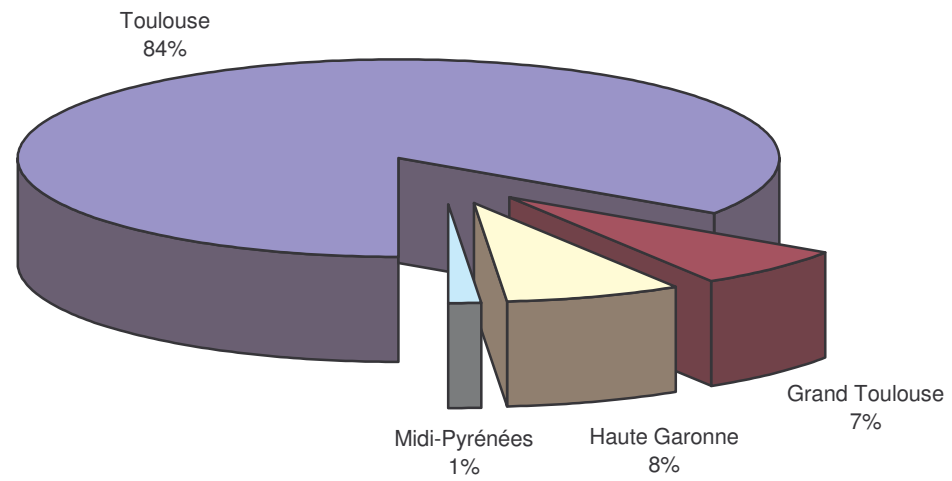

BMVR 2005 cartographie des inscrits

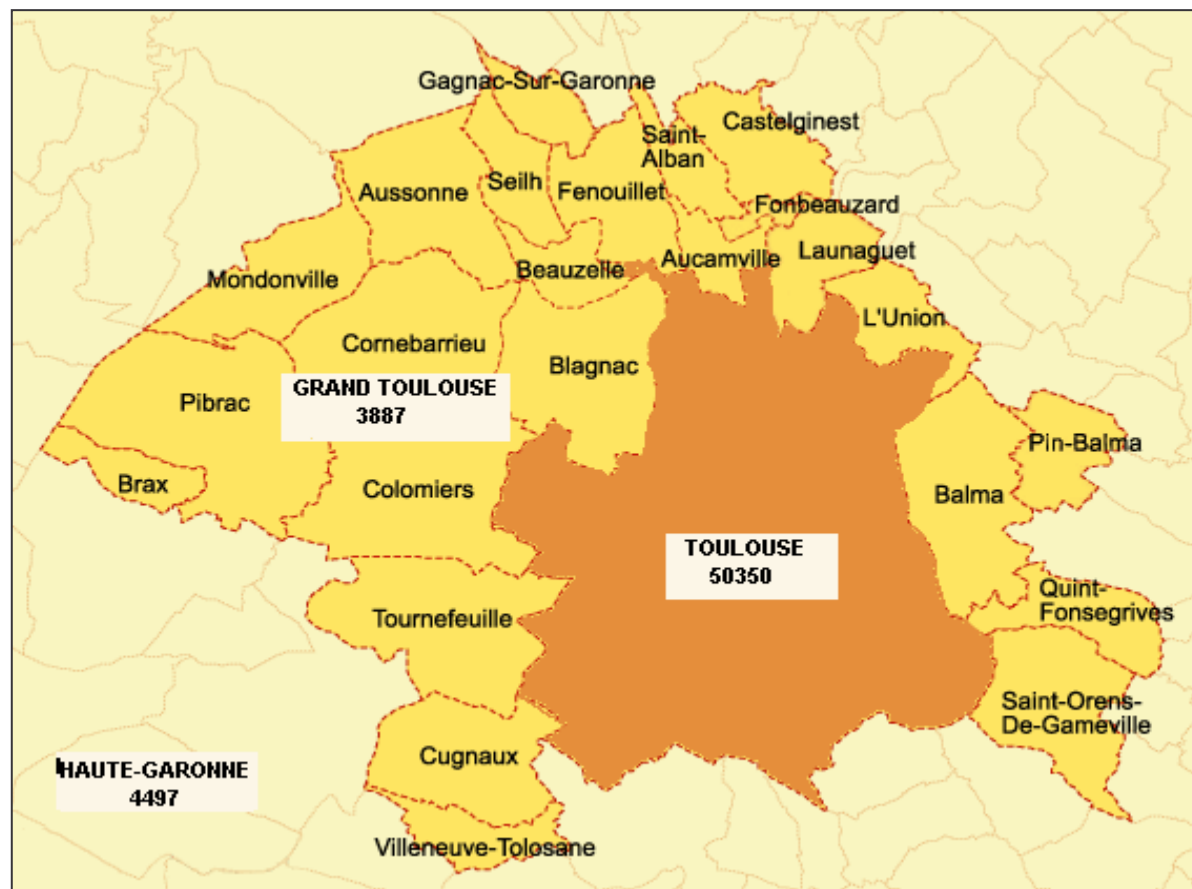

BMVR 2005 Cartographie des inscrits toulousains

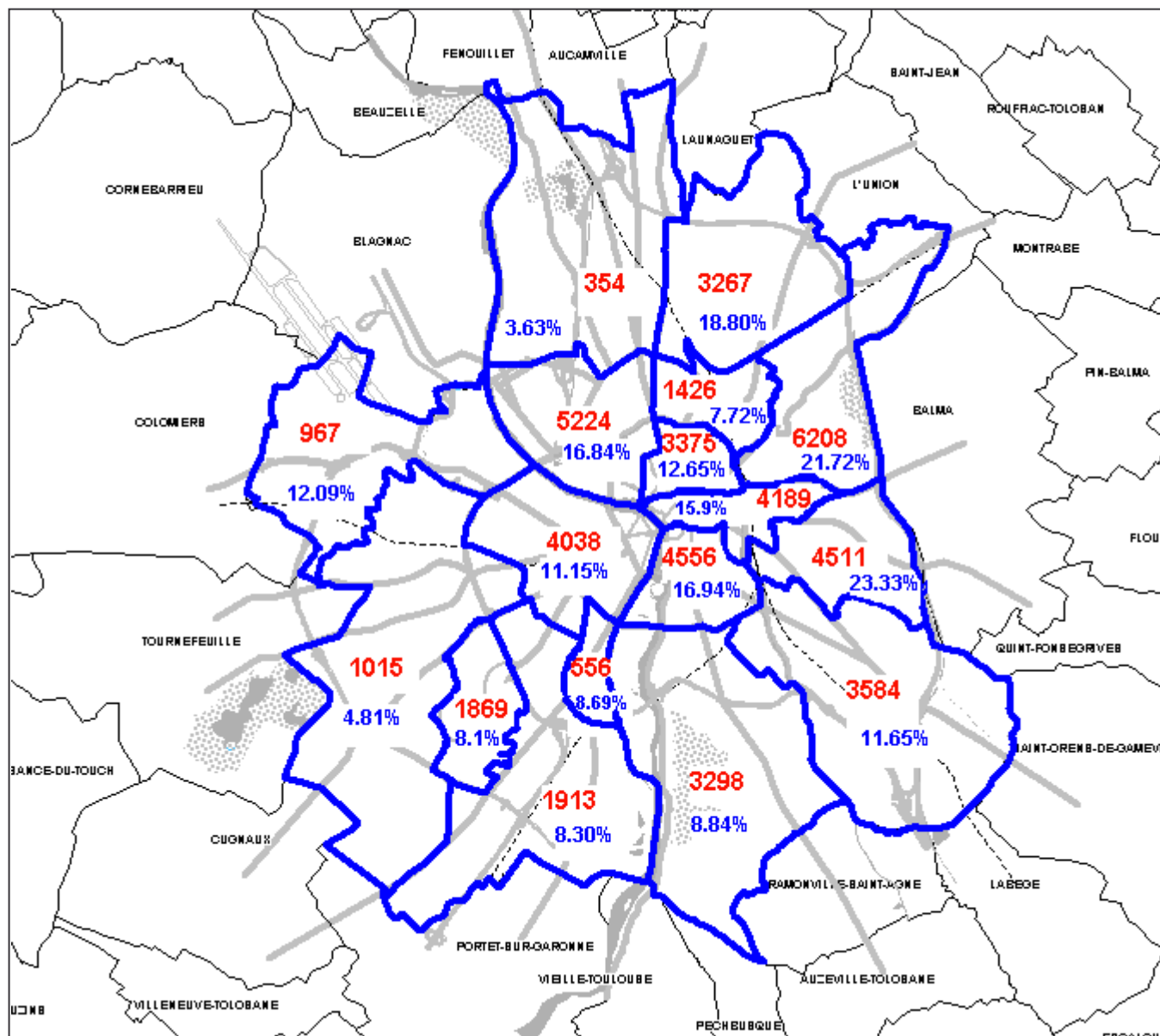

Age des inscrits en lecture publique au 31 décembre 2005

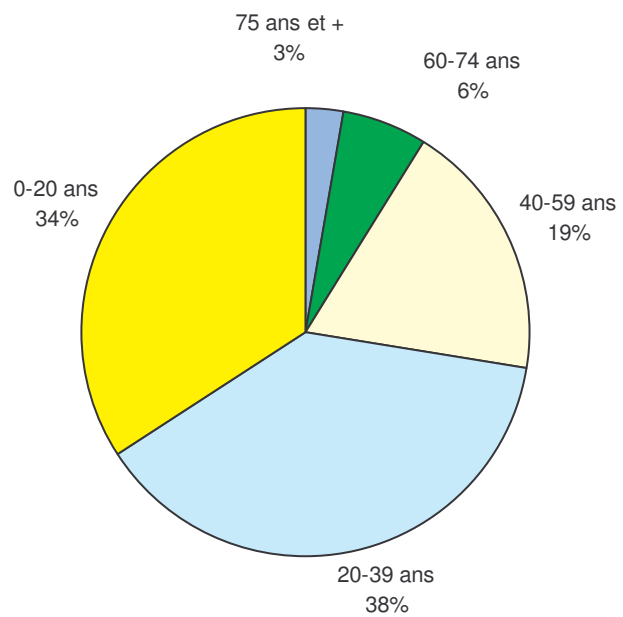

Age de la population toulousaine en 1999

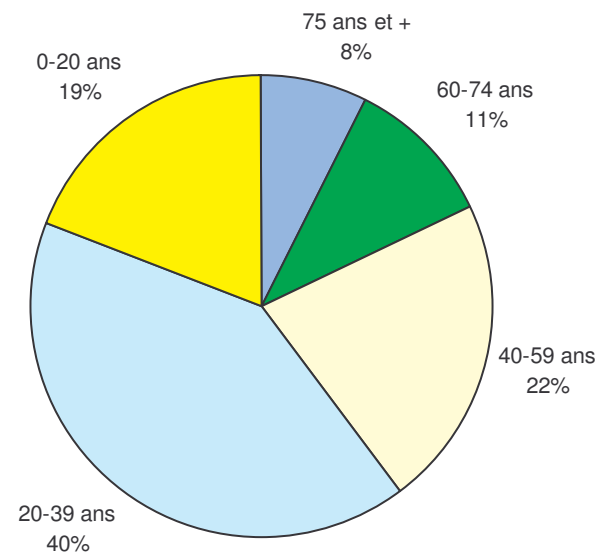

47 944 inscrits à la Médiathèque J. Cabanis au 31 décembre 2005

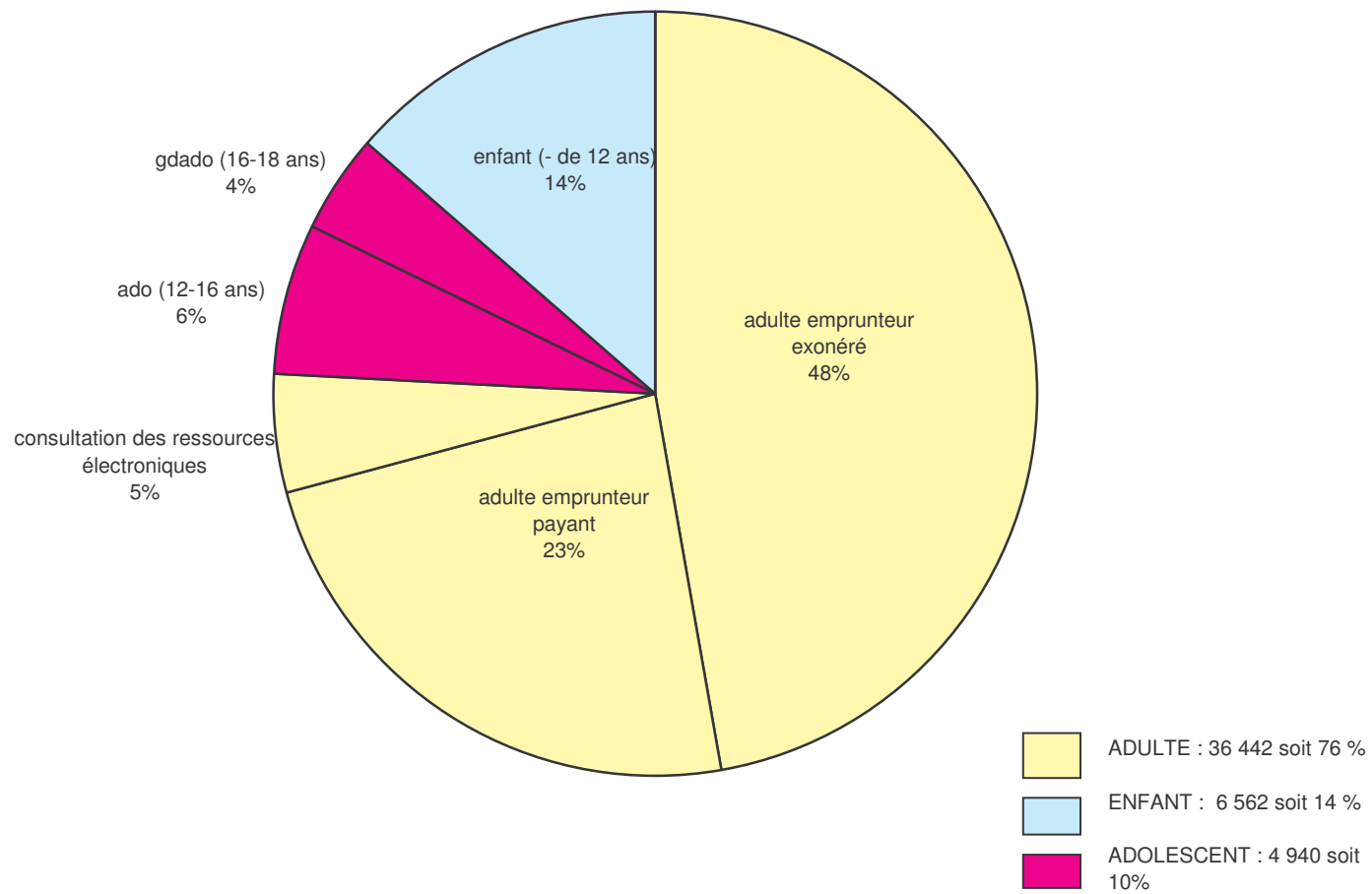

Cabanis 2005
Répartition géographique des inscrits

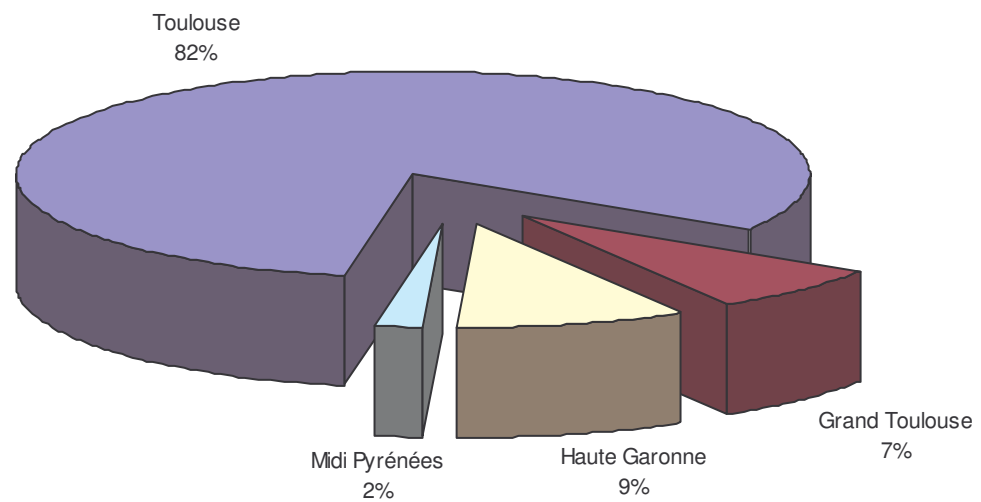

Cabanis 2005
Age des inscrits

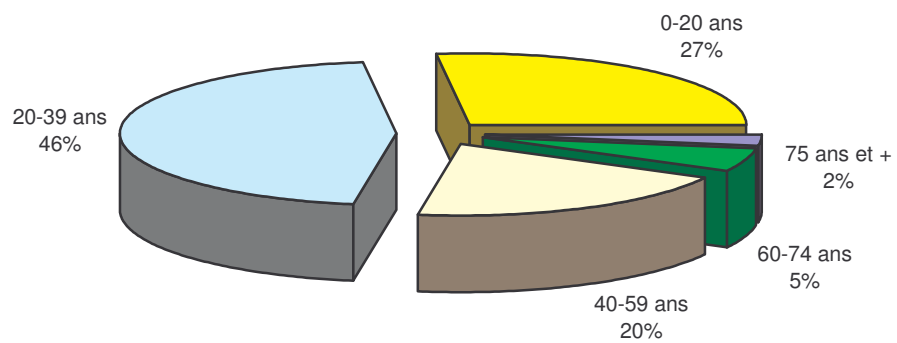

Age de la population toulousaine en 1999

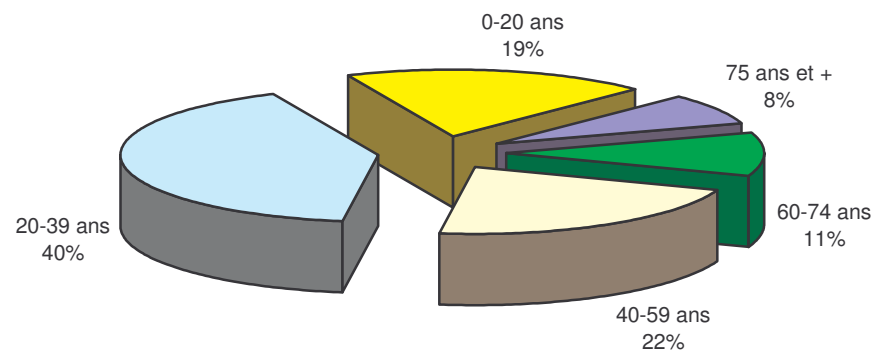

Prêt de documents

Le réseau de lecture publique, Médiathèque et annexes de quartier, a prêté 2 889 955 documents en 2005.

Plus de 65 % des documents empruntés sont des imprimés, livres et revues ; les BD représentent à elles seules 12 % des prêts.

Les emprunteurs adultes sont majoritaires : 71 % des documents sont prêtés à des + de 18 ans ; 18% à des moins de 12 ans.

La médiathèque José Cabanis assure 58% des prêts. La part de l'audiovisuel y est beaucoup plus importante que dans le réseau : 50 % des documents empruntés sont des CD et DVD. Plus de 30 % des emprunts sont effectués sur le pôle Musique.

2005
2 889 955 documents empruntés où ?

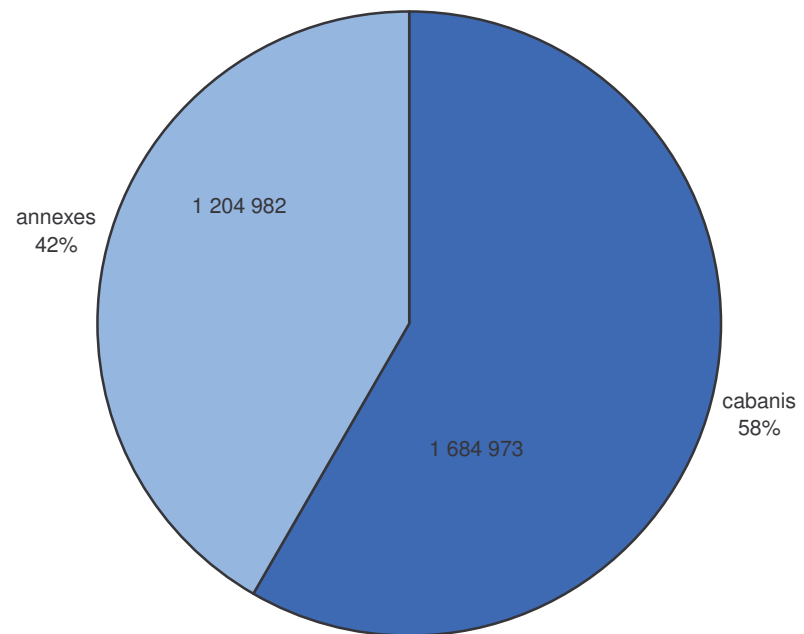

Cabanis et annexes
2 889 955 documents empruntés en 2005

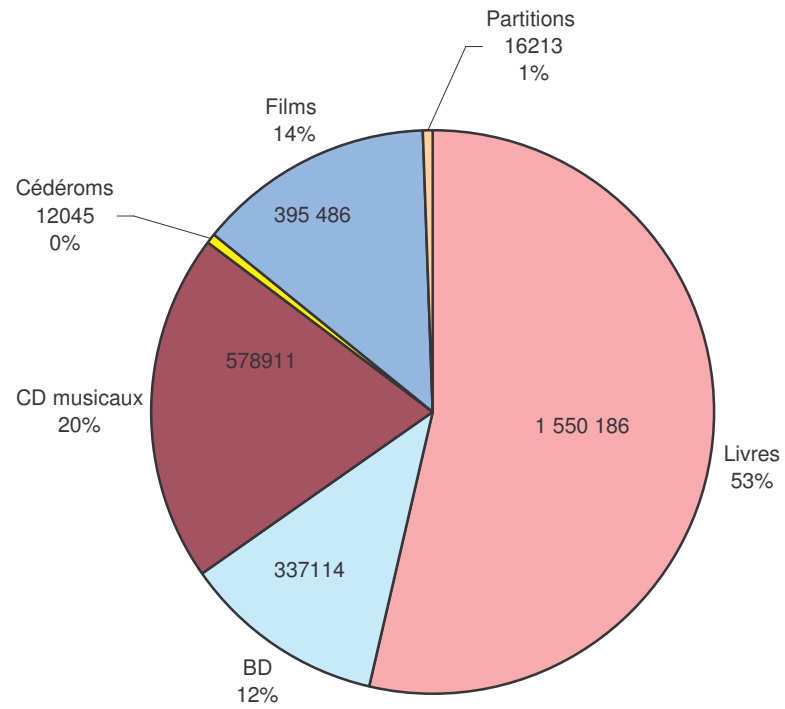

Cabanis et annexes
2 889 955 documents empruntés en 2005

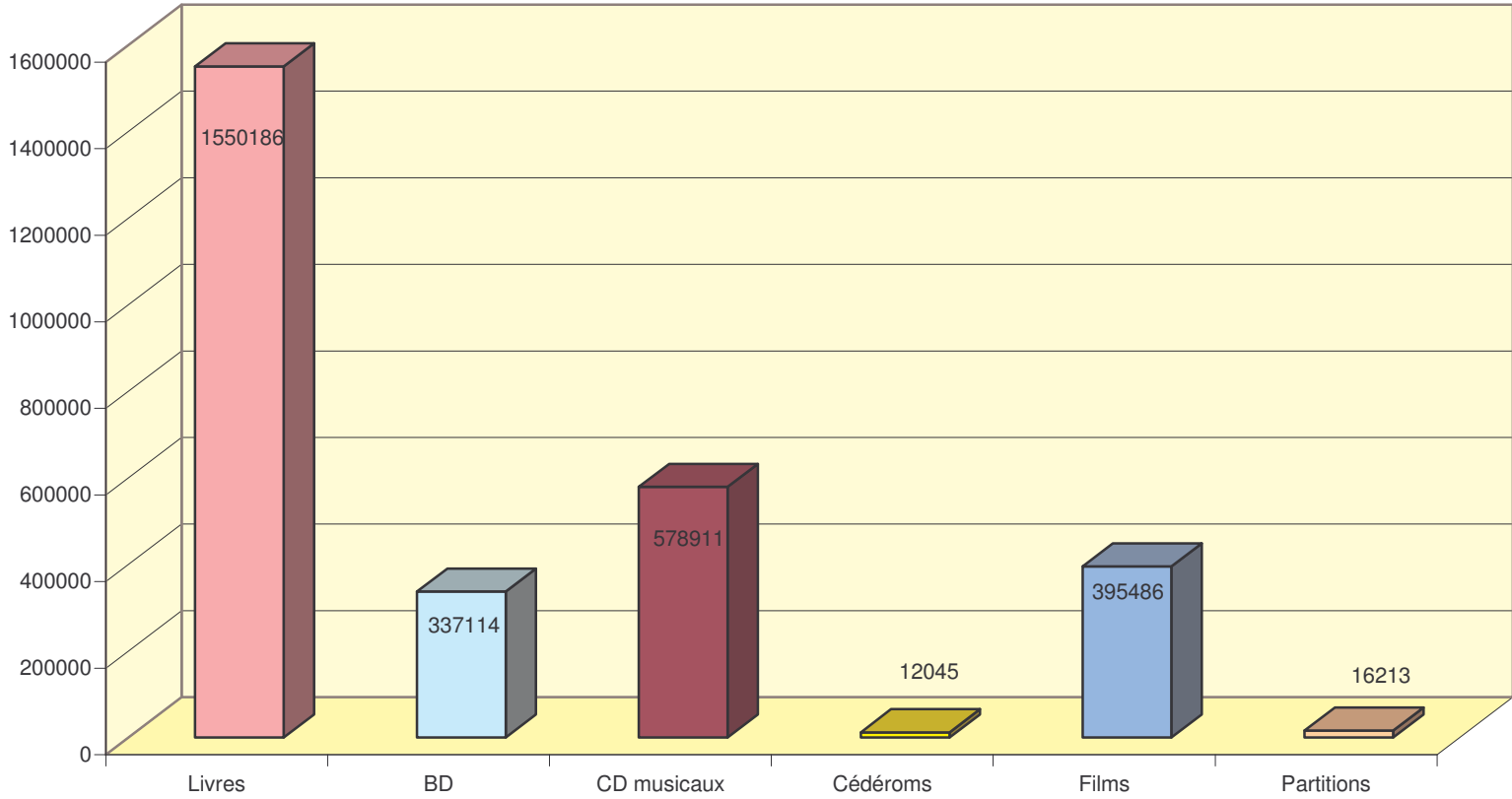

Cabanis et annexes 2005
2 889 955 documents prêtés à qui ?

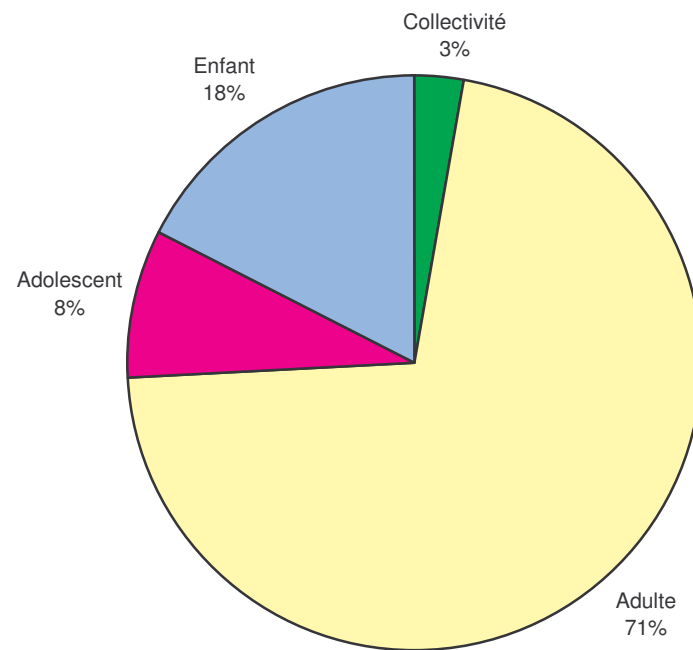

Cabanis 2005
1 684 973 documents prêtés : répartition par support

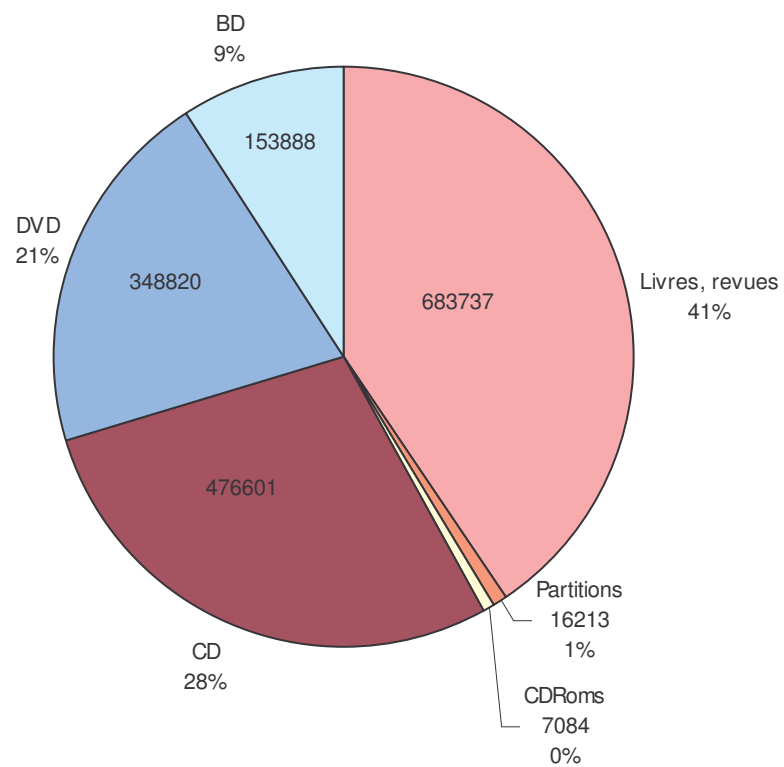

Les BD jeunesse sont comptabilisées avec les livres et revues.

Cabanis 2005
1 684 973 documents prêtés : répartition par pôle

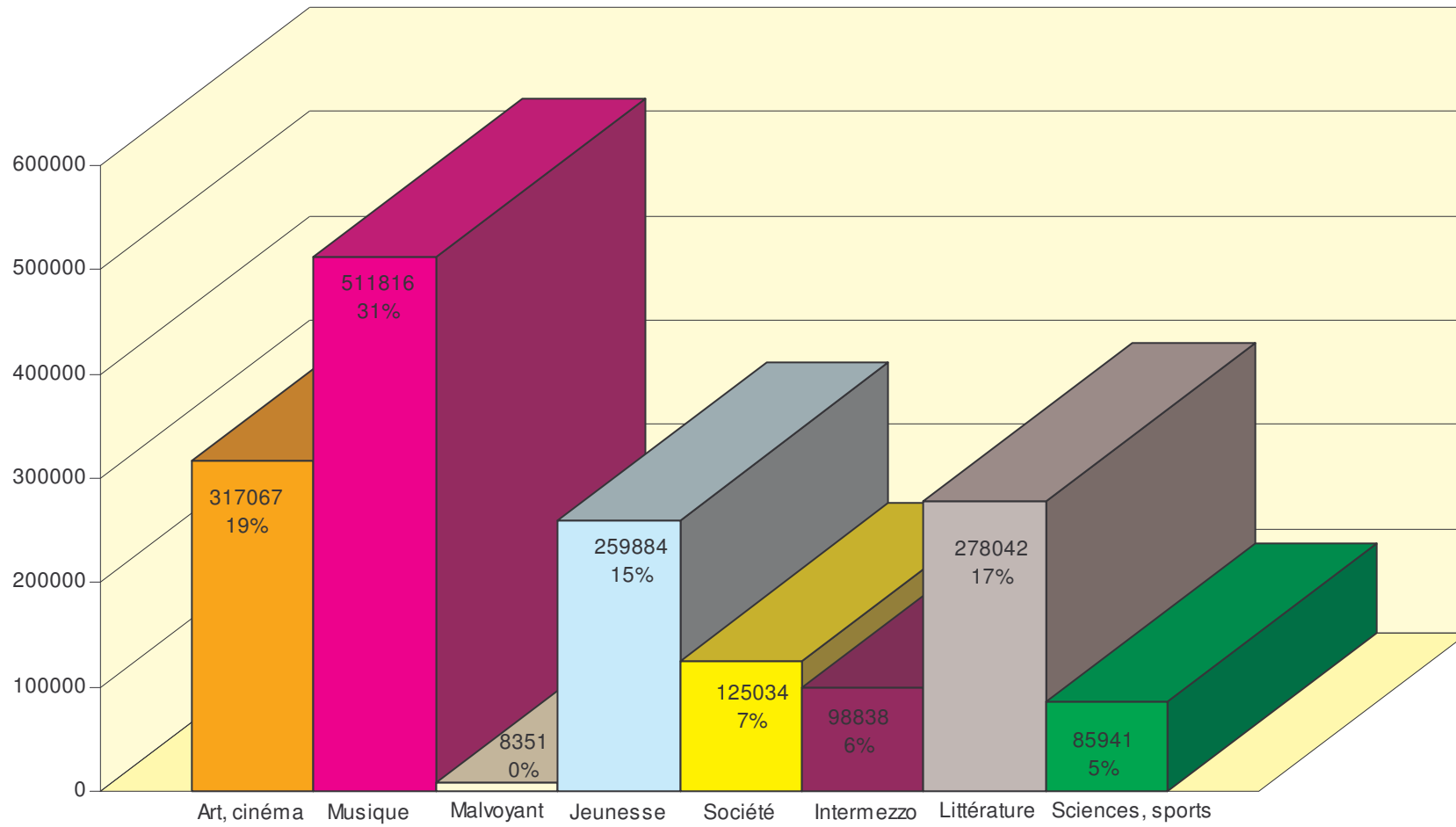

Cabanis 2005
1 642 604 documents prêtés, revues exclues : répartition par pôle

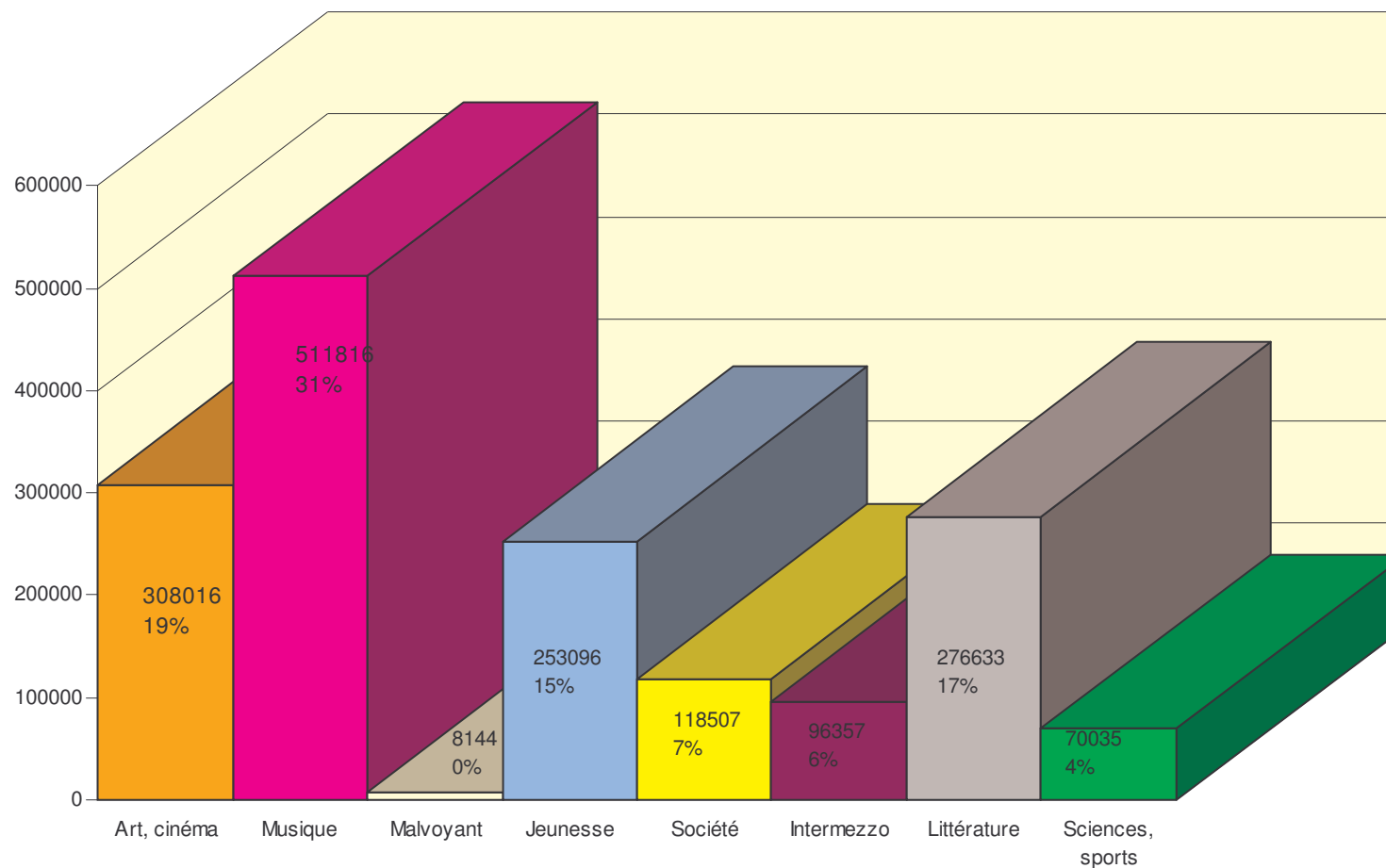

Pour une vision totale, il faut ajouter les prêts de revue qui ne sont pas comptabilisés ici

Cabanis 2005
60 871 DVD documentaires prêtés : répartition par pôle

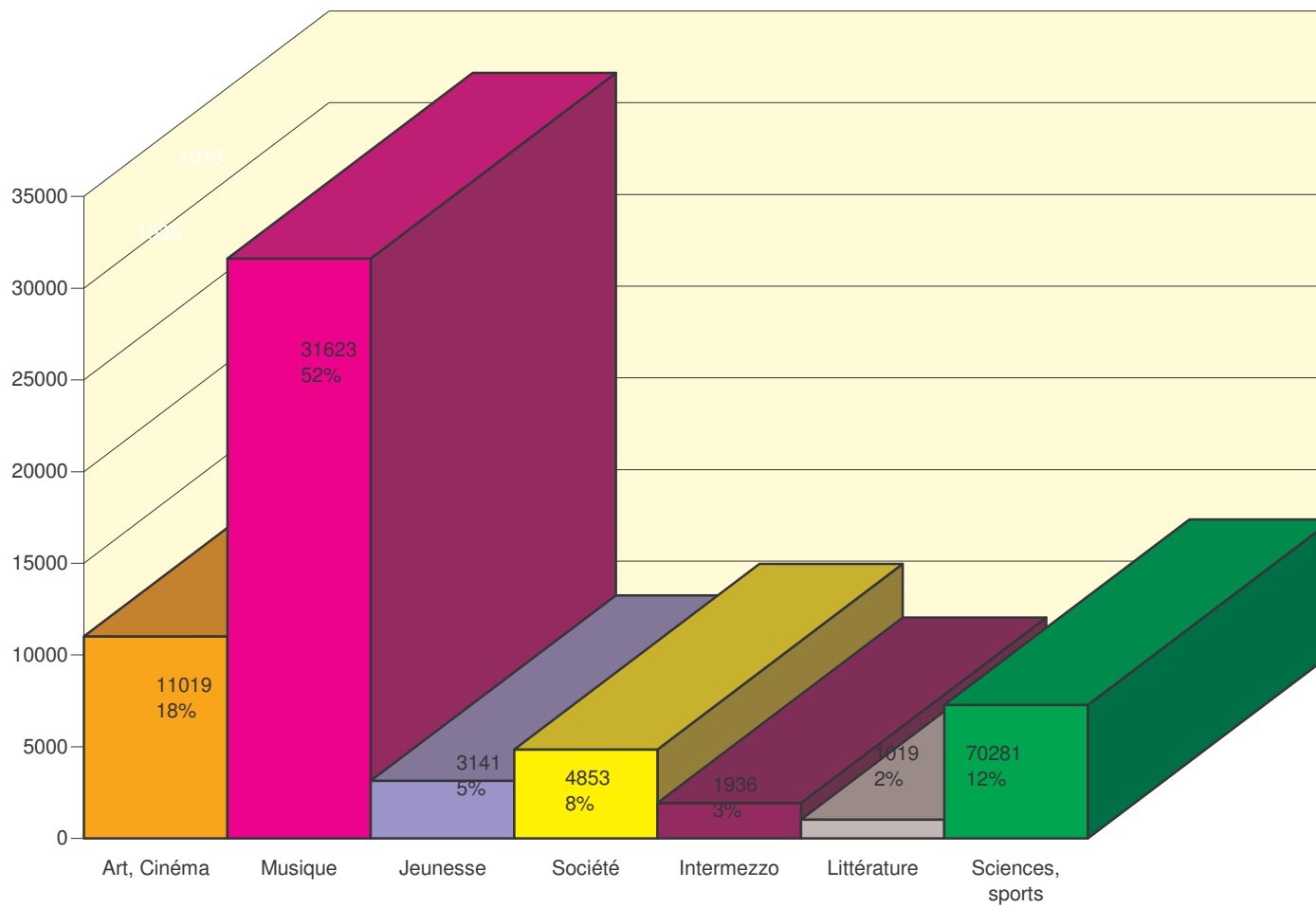

Cabanis 2005
6 464 CDRoms prêtés : répartition par pôle

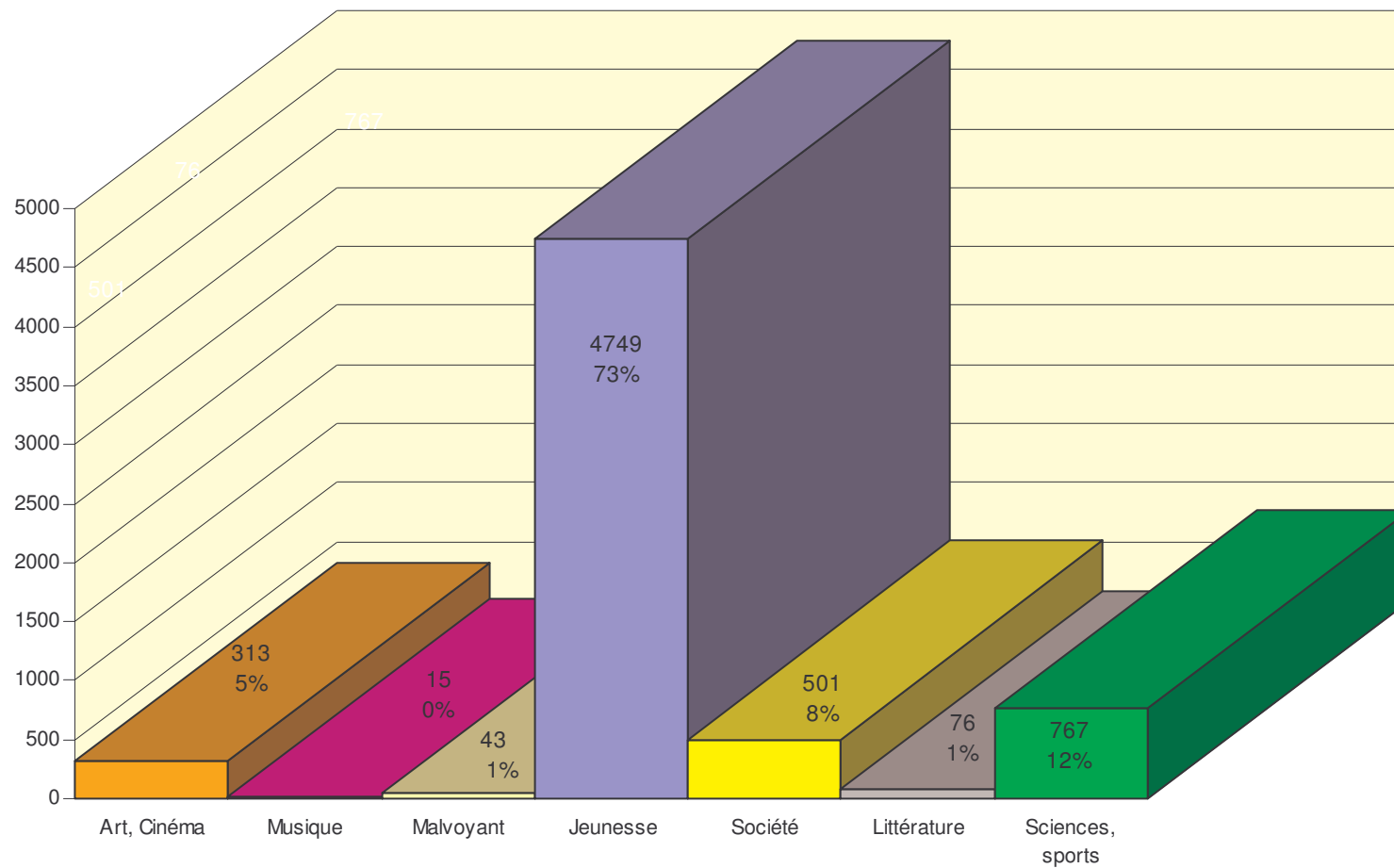

Cabanis 2005
1 684 973 documents prêtés : à qui ?

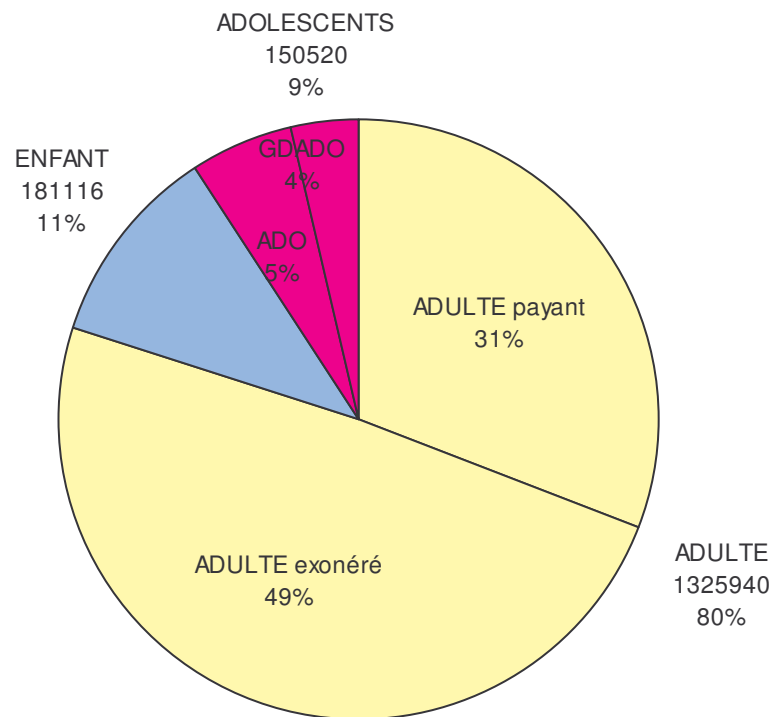

ENFANT = moins de 12 ans
ADO = 12 à 16 ans
GDADO = 16 à 18 ans
ADULTE = 18 ans et plus

Collections

Les collections du réseau de lecture publique, Médiathèque J. Cabanis et bibliothèques de quartier, sont constituées essentiellement de documents imprimés : livres, revues et bandes dessinées représentent 91 % de l'ensemble de la collection proposée au public.

L'offre de phonogrammes et vidéogrammes reste peu importante : 7 % pour les CD audio (proposés sur 3 sites) et 2% pour les films (sur 2 sites). Quant aux cdroms, ils sont plus faiblement représentés encore, seules la médiathèque et quelques annexes en proposant quelques exemplaires; les partitions ne sont présentes qu'à la médiathèque.

A la Médiathèque J. Cabanis la situation tend à évoluer sensiblement : les documents audiovisuels représentent 24 % des collections. Le taux de rotation des CD (12) et des DVD (24) _ quand le nombre moyen de prêts par imprimé n'est que de 4,4 _ se traduit par une utilisation intensive des pôles cinéma et musique et démontre le réel engouement du public pour ces 2 supports.

Les documents mis en service en 2005 se répartissent selon des proportions quasiment identiques à celles des collections du réseau de lecture publique : 83 % des nouveaux documents sont des imprimés et 17 % des documents audiovisuels et multimédias. Pour la médiathèque, la proportion des documents audiovisuels et multimédias mis en service est plus importante et atteint 22 %.

Les collections de la lecture publique
1 071 922 documents au 31 décembre 2005

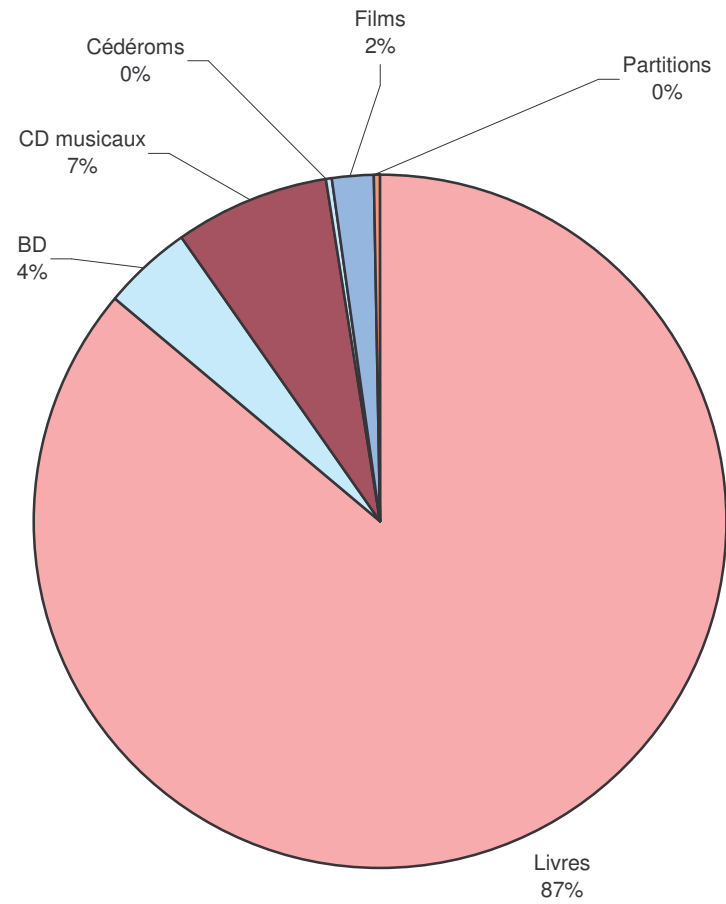

Cabanis
Collections de la Médiathèque : 203 526 documents au 31 décembre 2005

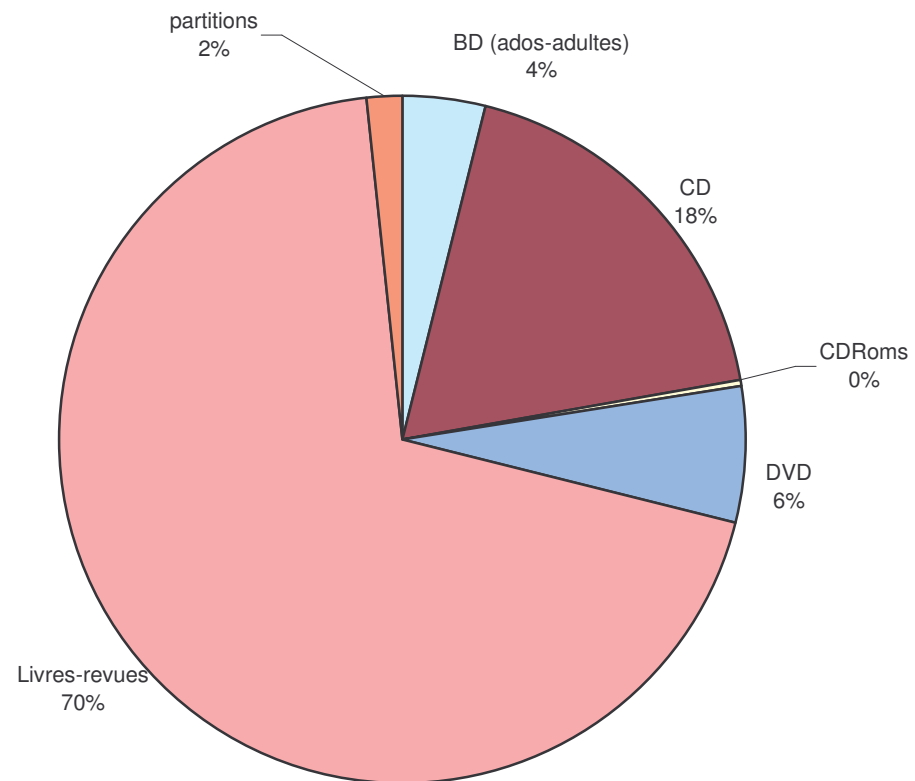

Cabanis 2005
Taux de rotation par support

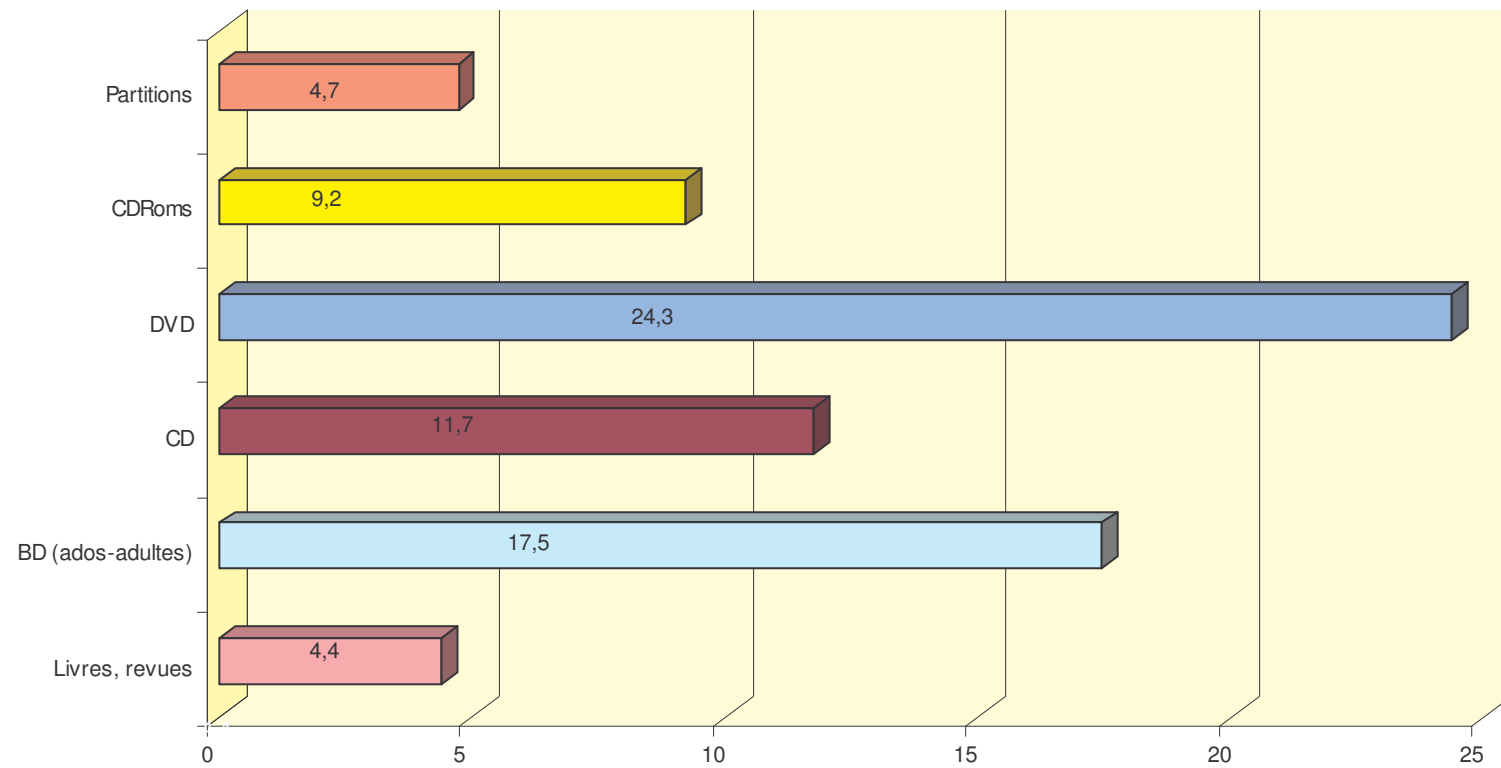

prêts revues incluses divisés par la collection, revues incluses

Cabanis
Collections de la Médiathèque : 203 526 documents au 31 décembre 2005

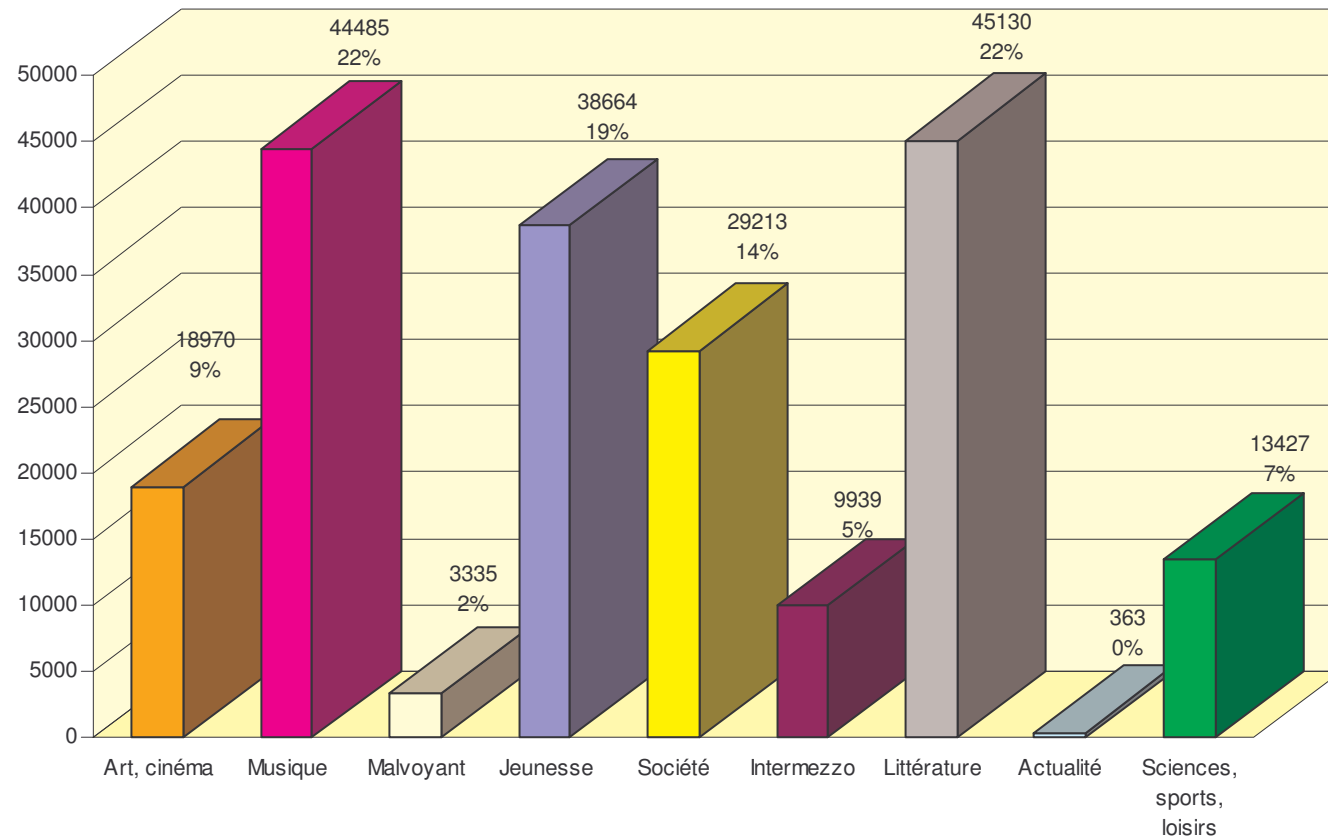

Cabanis 2005
Taux de rotation par pôle

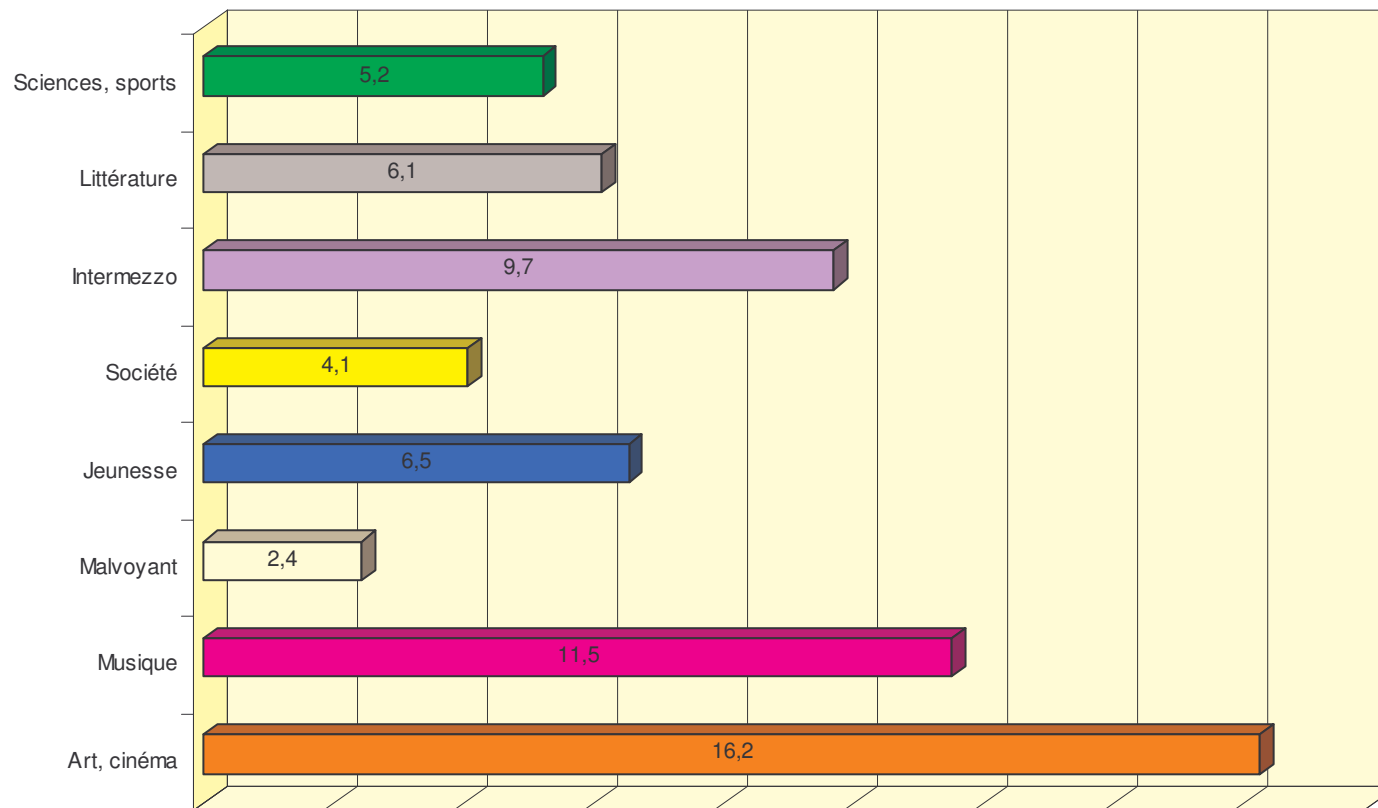

Prêts sans les revues divisés par la collection sans les revues

91 101 documents mis en service pour la lecture publique en 2005

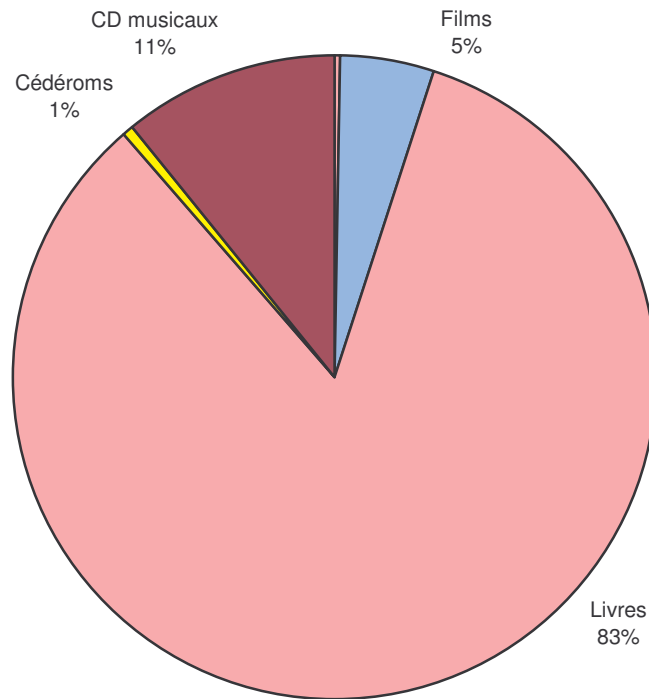

Cabanis et annexes
Documents mis en service en 2005. Répartition adultes/enfants

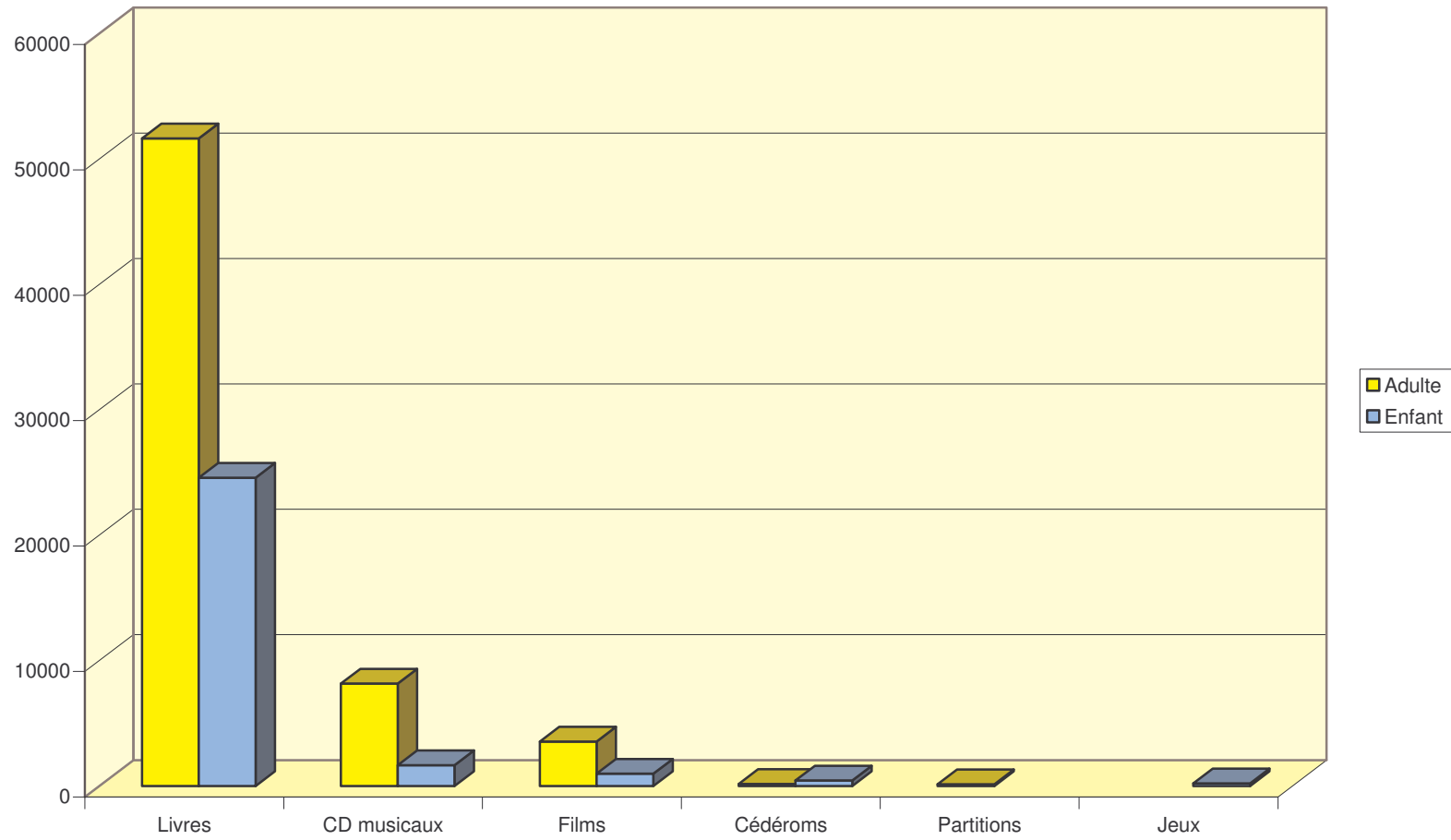

Cabanis et annexes
27 648 documents mis en service pour les enfants en 2005

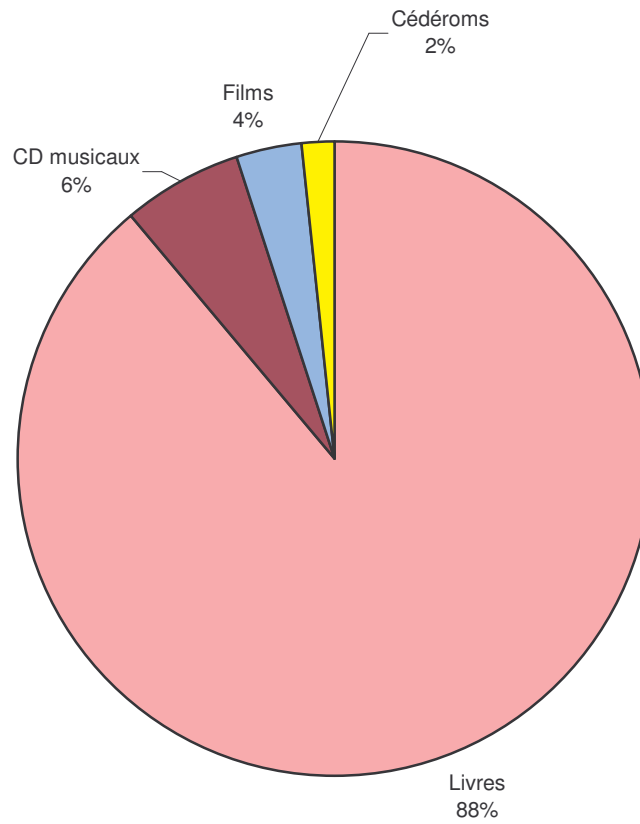

Cabanis et annexes
63 453 documents mis en service pour les adolescents et adultes en 2005

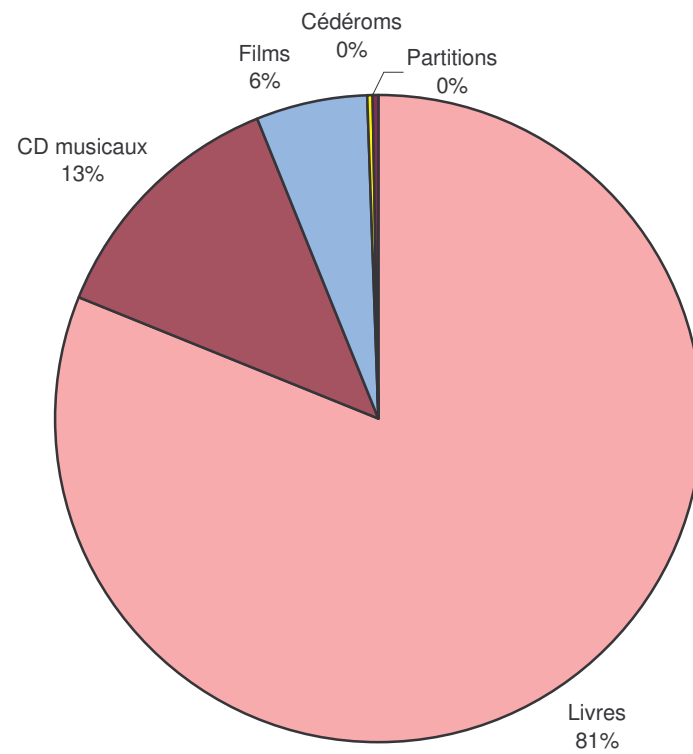

Cabanis
Documents mis en service en 2005 : répartition par support

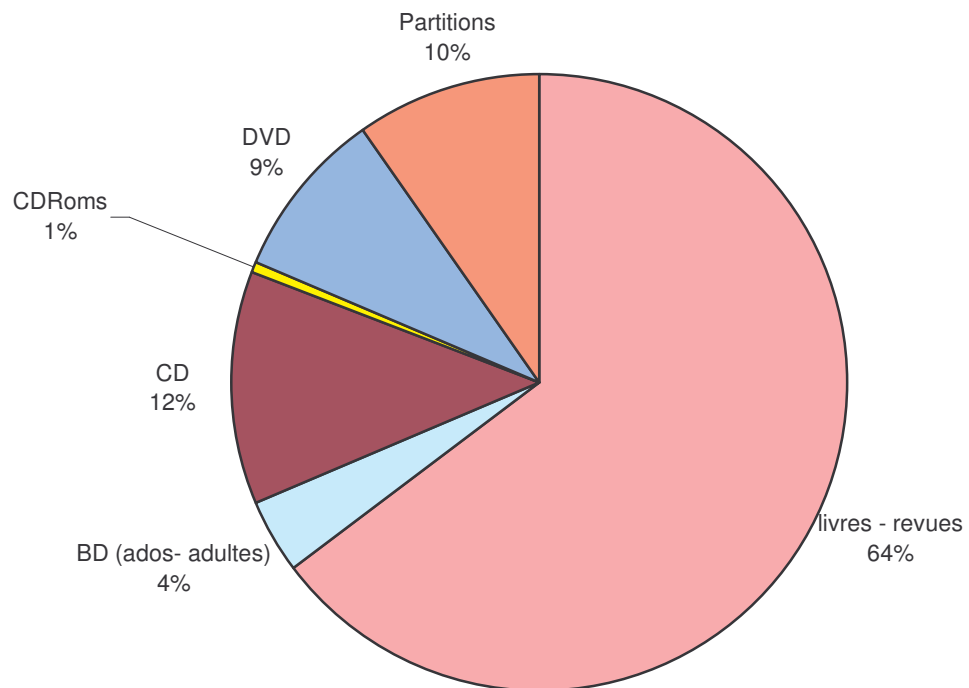

Cabanis
38 525 documents mis en service en 2005 : répartition par pôle

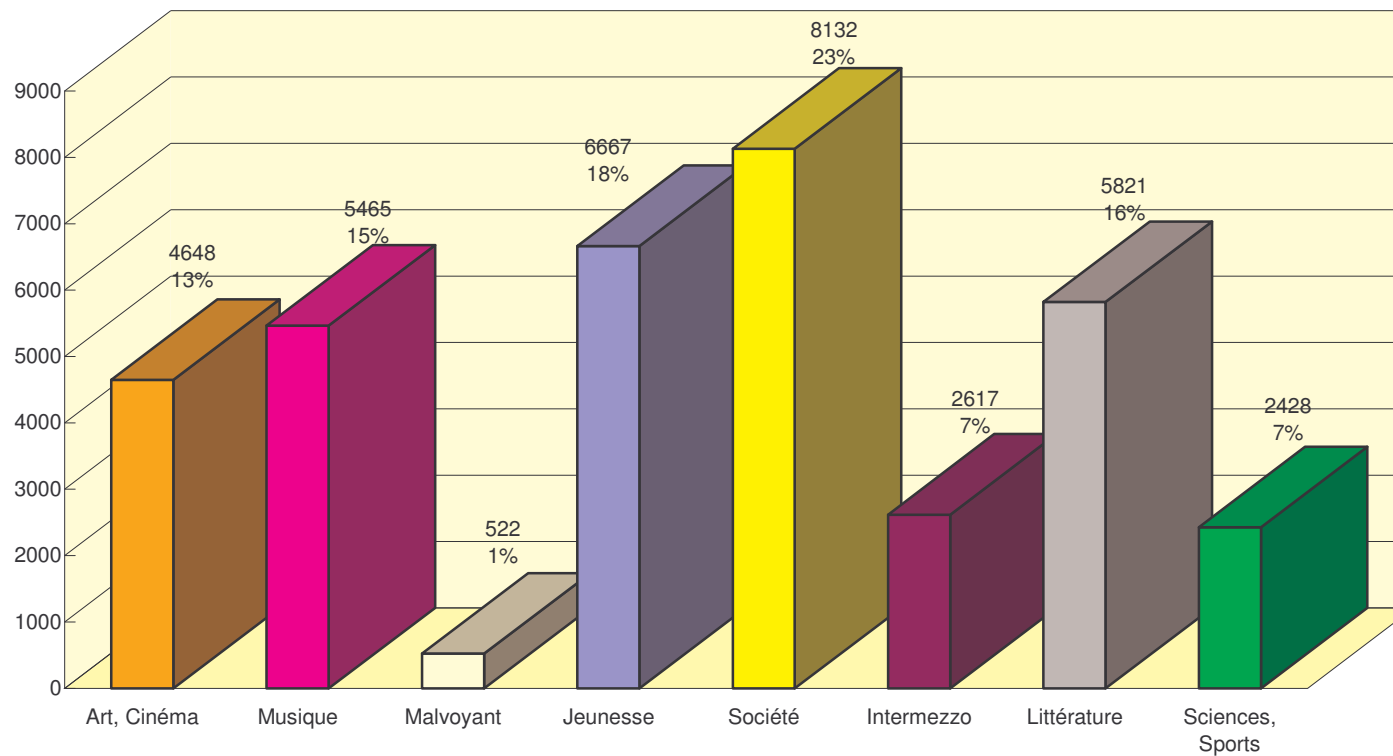

Le nombre de documents mis en service ne correspond pas au nombre de documents achetés en 2005
Les chiffres indiqués prennent en compte le rattrapage des retards de 2004 pour le catalogage, pour société notamment

Cabanis
30 441 documents mis en service en 2005 (revues exclues) : répartition par pôle

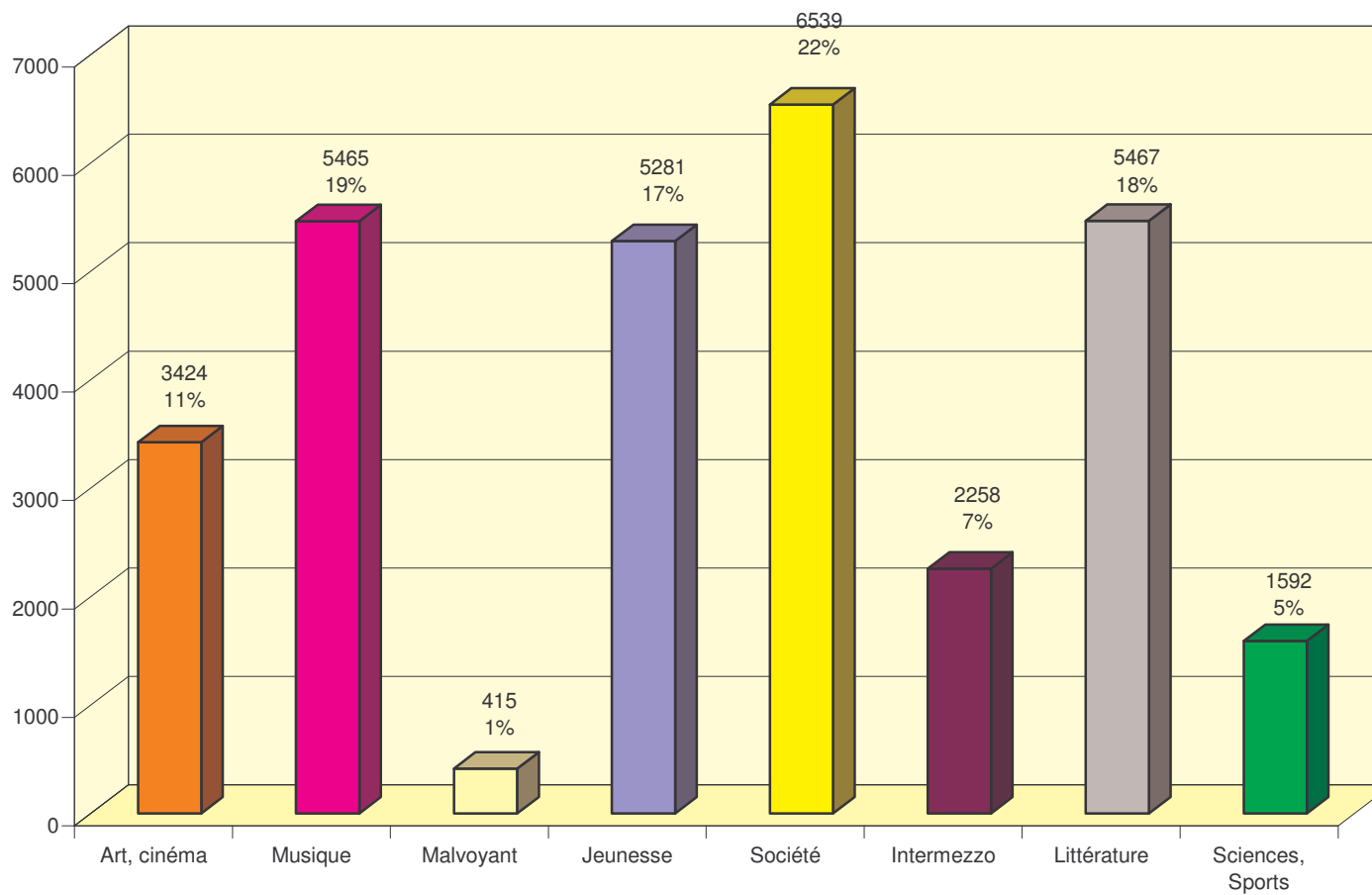

8 084 numéros de revues mis en service en 2005 à la Médiathèque J. Cabanis

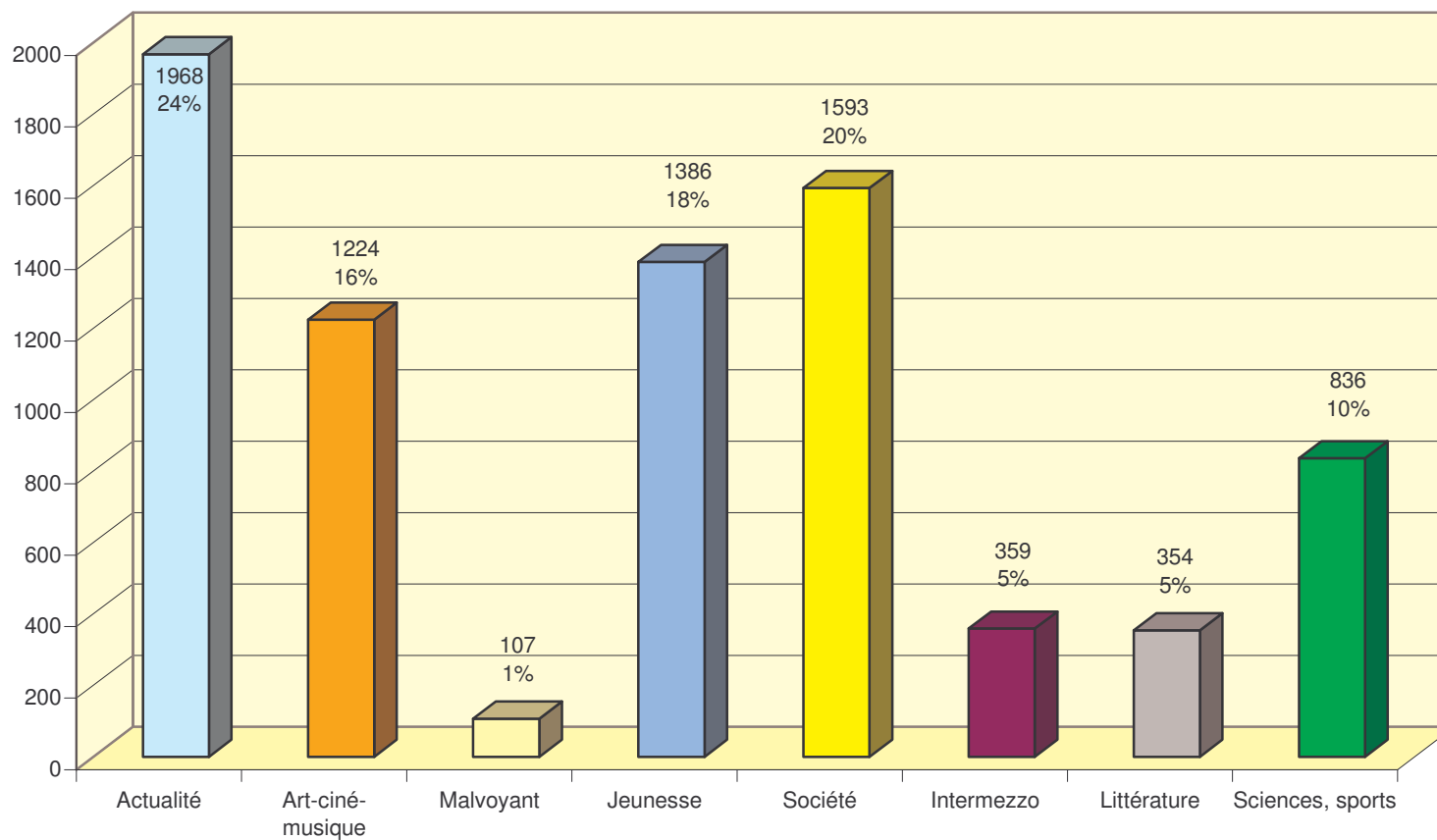

Consultation des ressources électroniques

La BMVR met à la disposition du public 181 postes permettant la consultation gratuite de ressources électroniques acquises par la bibliothèque (abonnement à des bases de données, cédéroms, films de l'INA) ou la libre navigation sur internet. En 2005, ces postes ont totalisés 149 000 heures de consultation : 102 000 heures à la médiathèque, 25 000 à Périgord et 16 000 dans les 7 bibliothèques de quartier équipées.

A Périgord, à Cabanis et dans le réseau, la part représentée par la navigation libre est comprise entre 52 et 56 %.

La consultation des ressources sélectionnées connaît de très importants écarts suivant les domaines. A Périgord, 2 pôles sur 8 totalisent 86 % du temps de connexion des ressources sélectionnées, sites et cédéroms. A Cabanis, les cédéroms d'apprentissage des langues représentent plus d'heures de connexion que la totalité des cédéroms de tous les autres pôles adultes réunis.

La mise en valeur des ressources sélectionnées apparaît indispensable : 352 h de connexion seulement en moyenne pour les postes de sélection _ proposant la sélection thématiquement sans habillage _ contre 590 h en moyenne pour les postes de découverte, « mettant en scène » 8 ressources par poste.

149 000 heures de consultation des ressources électroniques à la BMVR en 2005

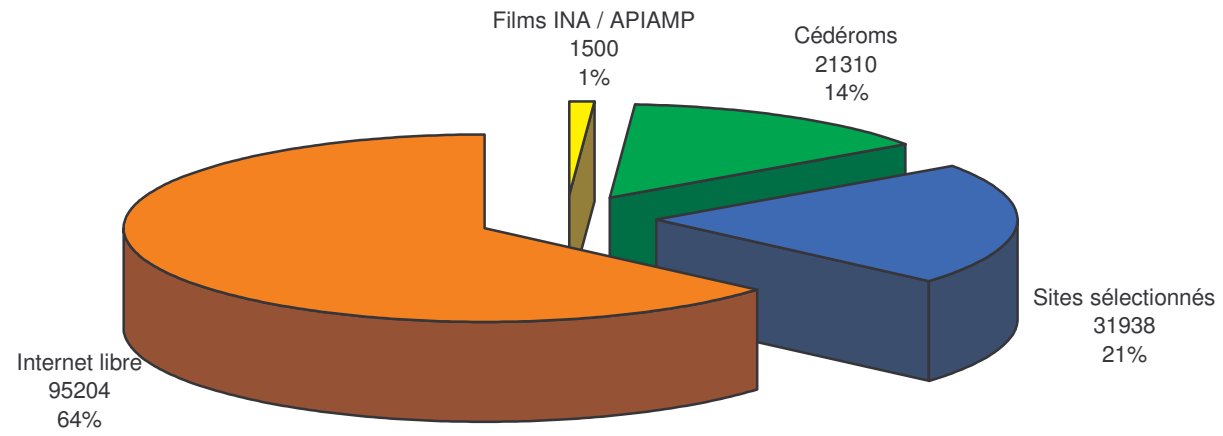

Temps d'utilisation moyen par poste multimédia en 2005

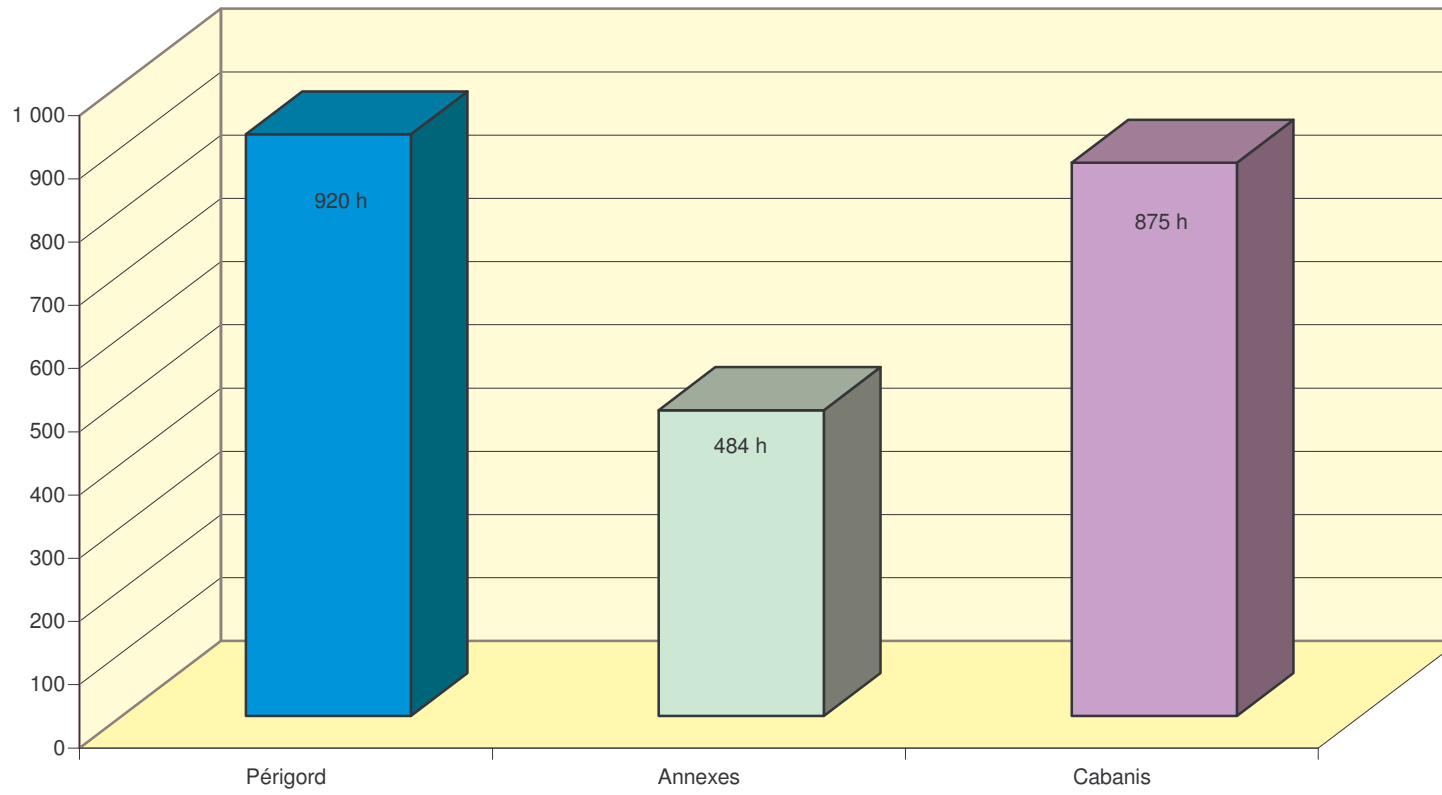

Cabanis et annexes
120 000 heures de consultation des ressources électroniques en 2005

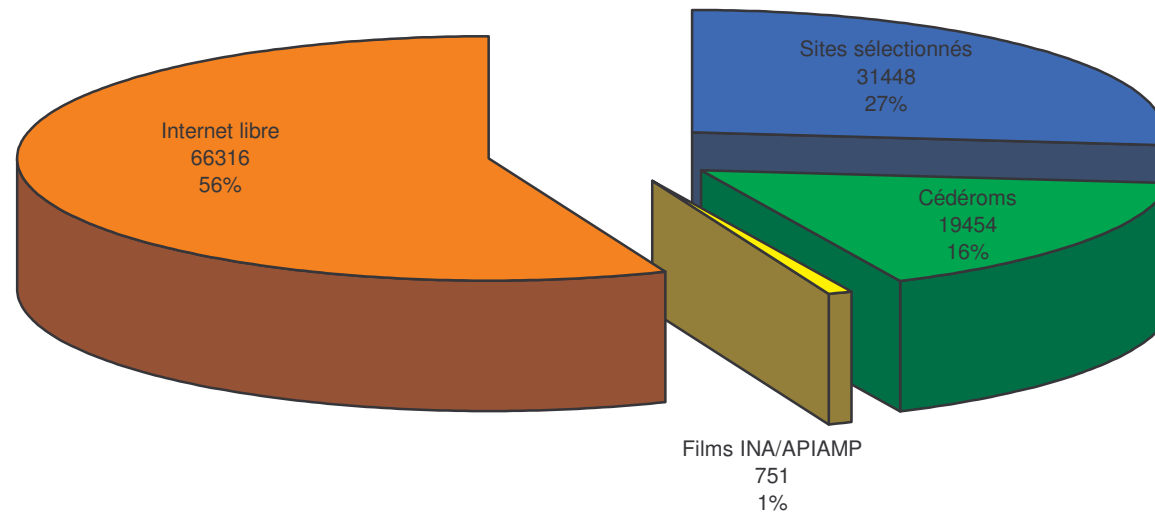

Cabanis et annexes
31 448 heures de consultation des sites sélectionnés en 2005

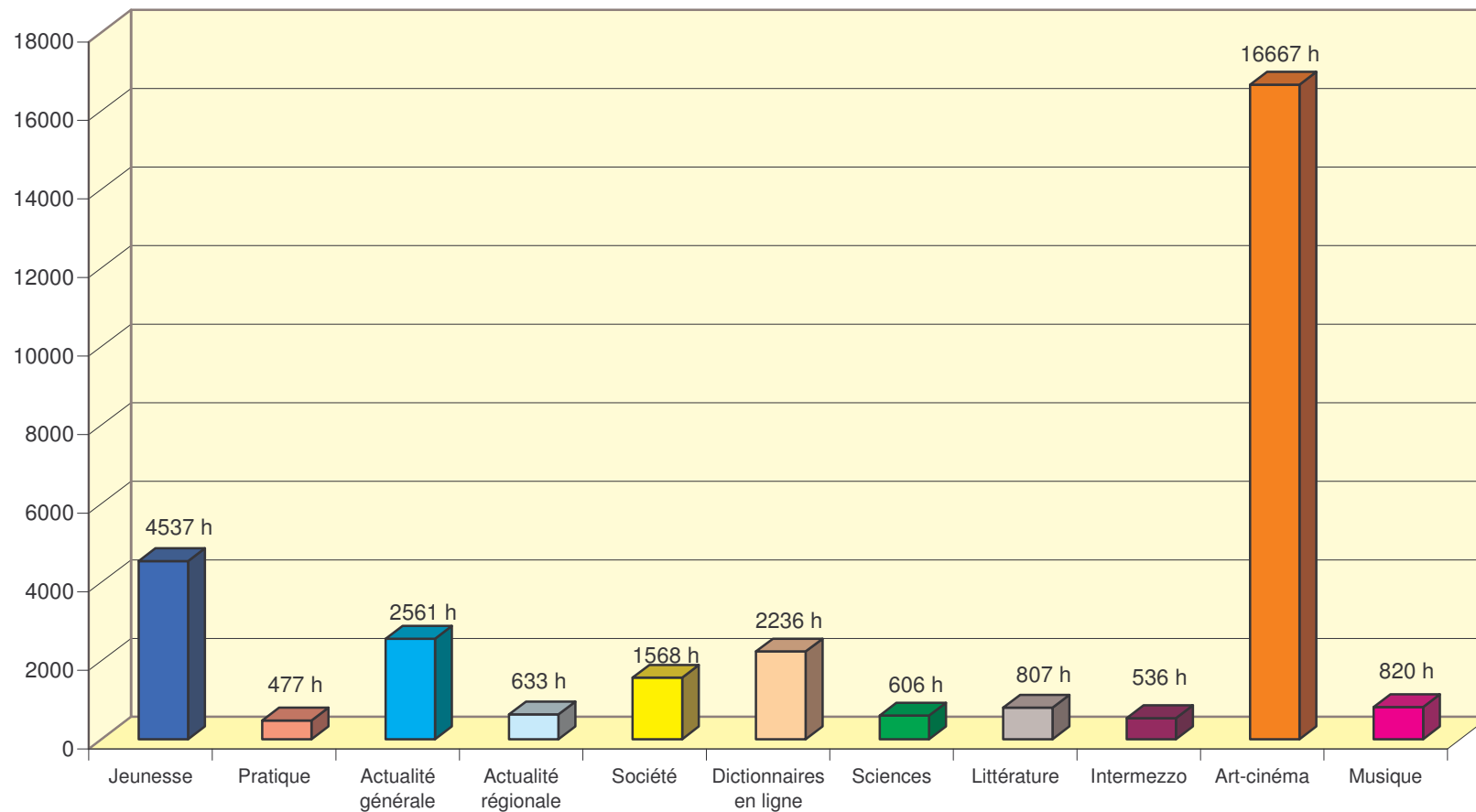

Cabanis 2005
16 000 heures de consultation de cédéroms (Intermezzo exclu)

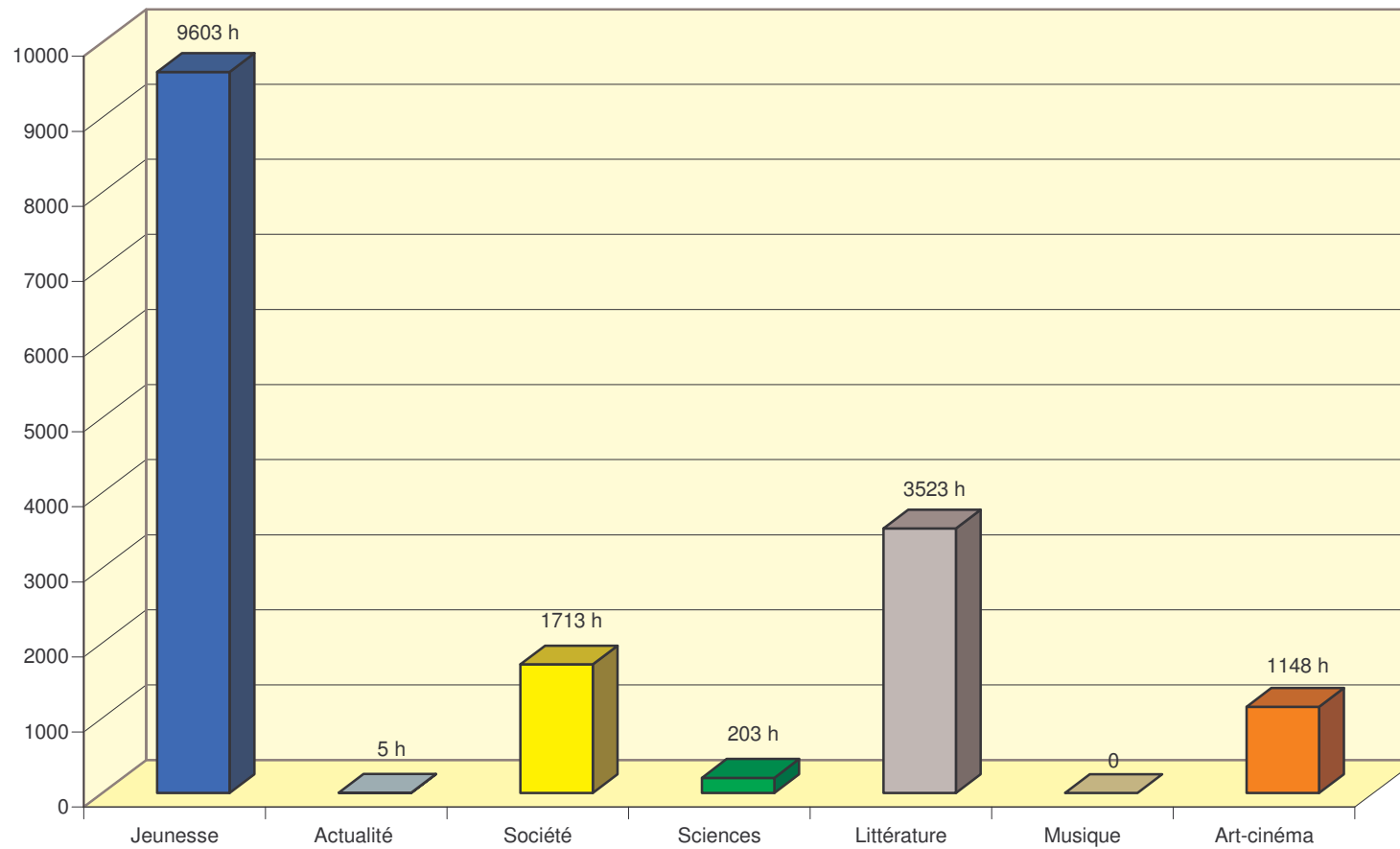

Les cédéroms de jeu d'intermezzo ne sont pas installés sur Pulcra mais directement en local sur le poste. Leur temps d'utilisation n'a pu être comptabilisé.

Cabanis
Temps de consultation des postes multimédias en 2005

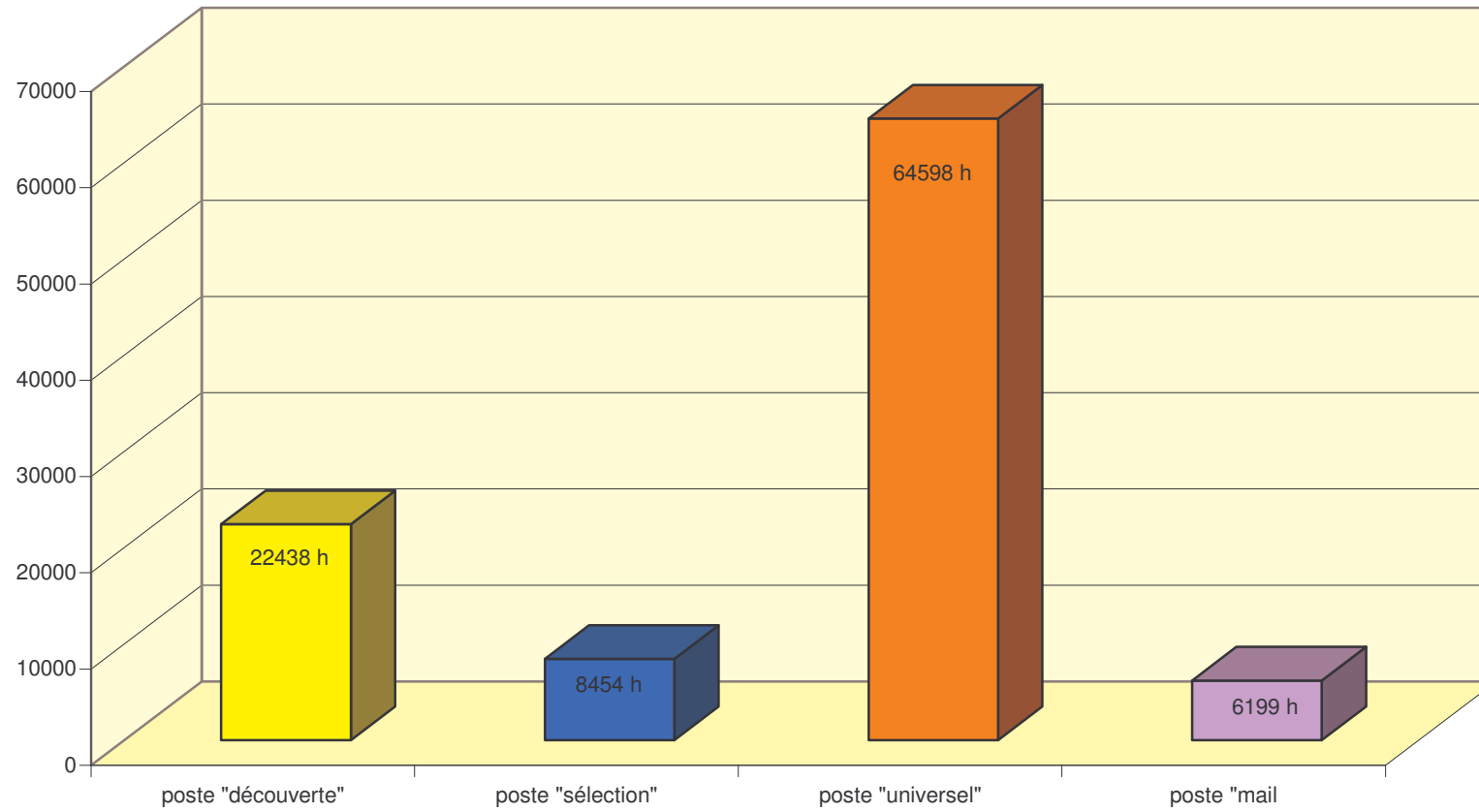

Cabanis
Temps moyen de consultation des postes multimédias en 2005

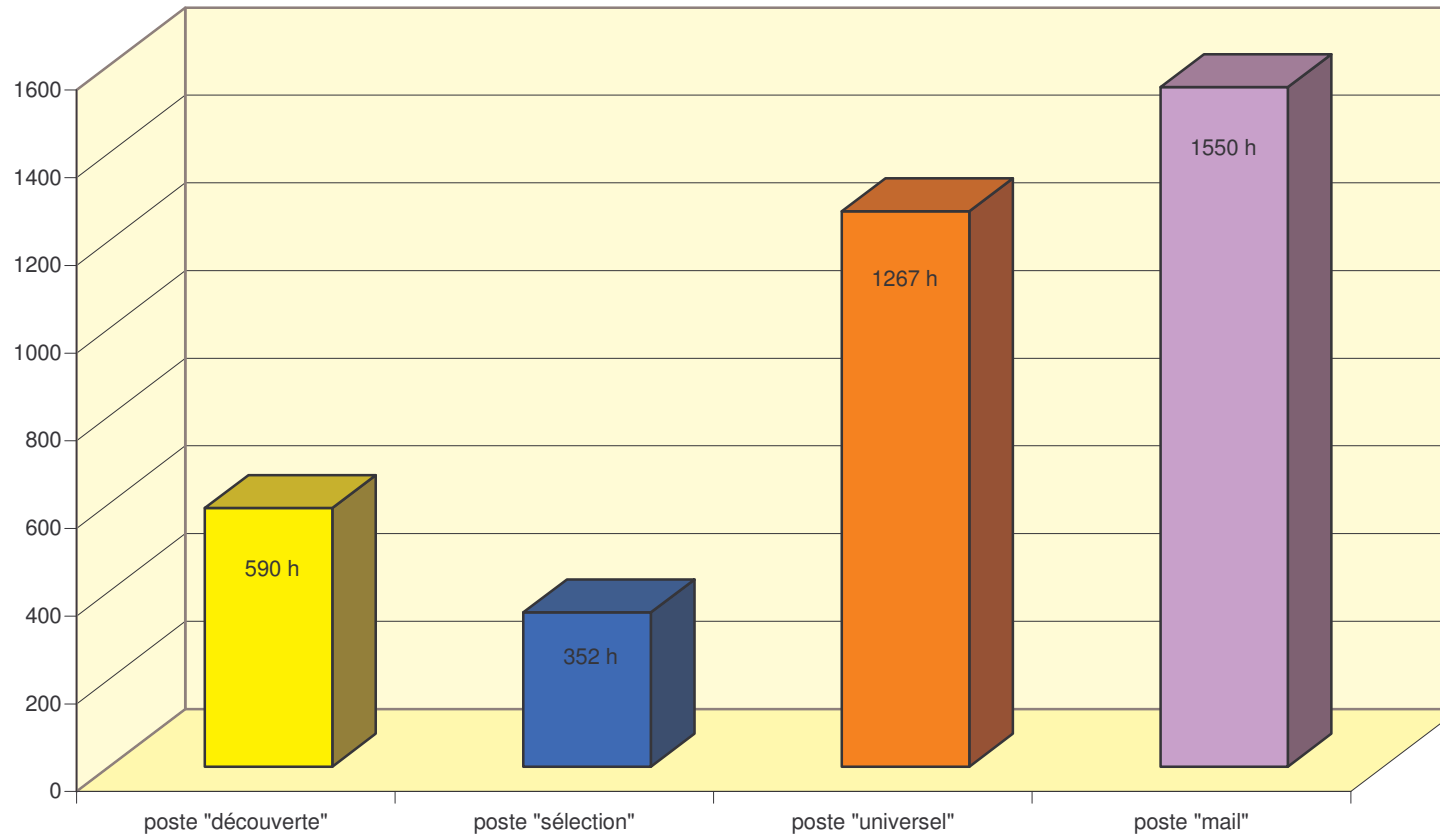

Cabanis
Temps moyen de consultation des postes multimédias en 2005. Répartition adultes/enfants

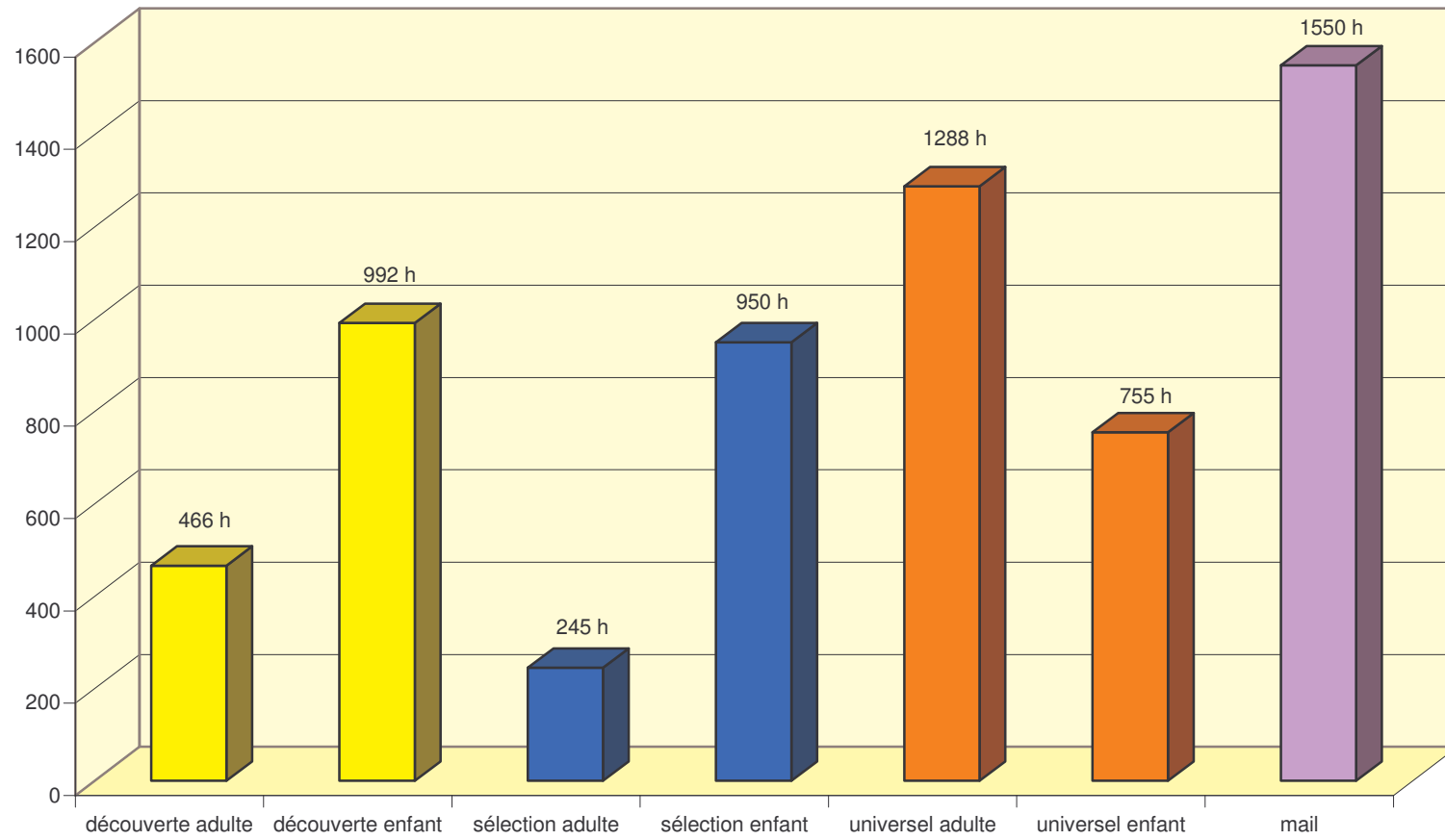

Cabanis 2005
Temps moyen d'utilisation des postes multimédias par pôle

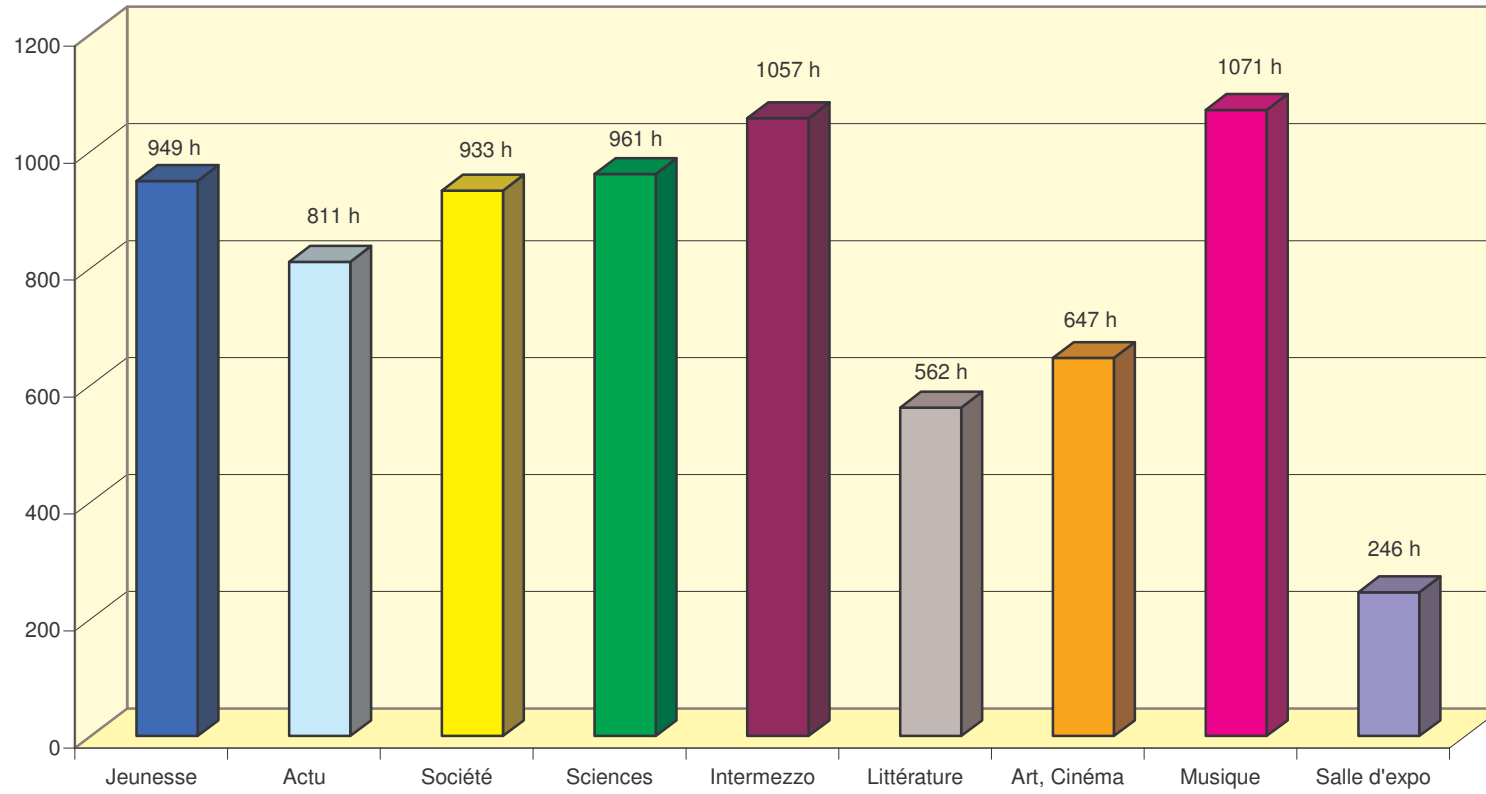

15 959 heures de consultation électronique dans les bibliothèques de quartier en 2005

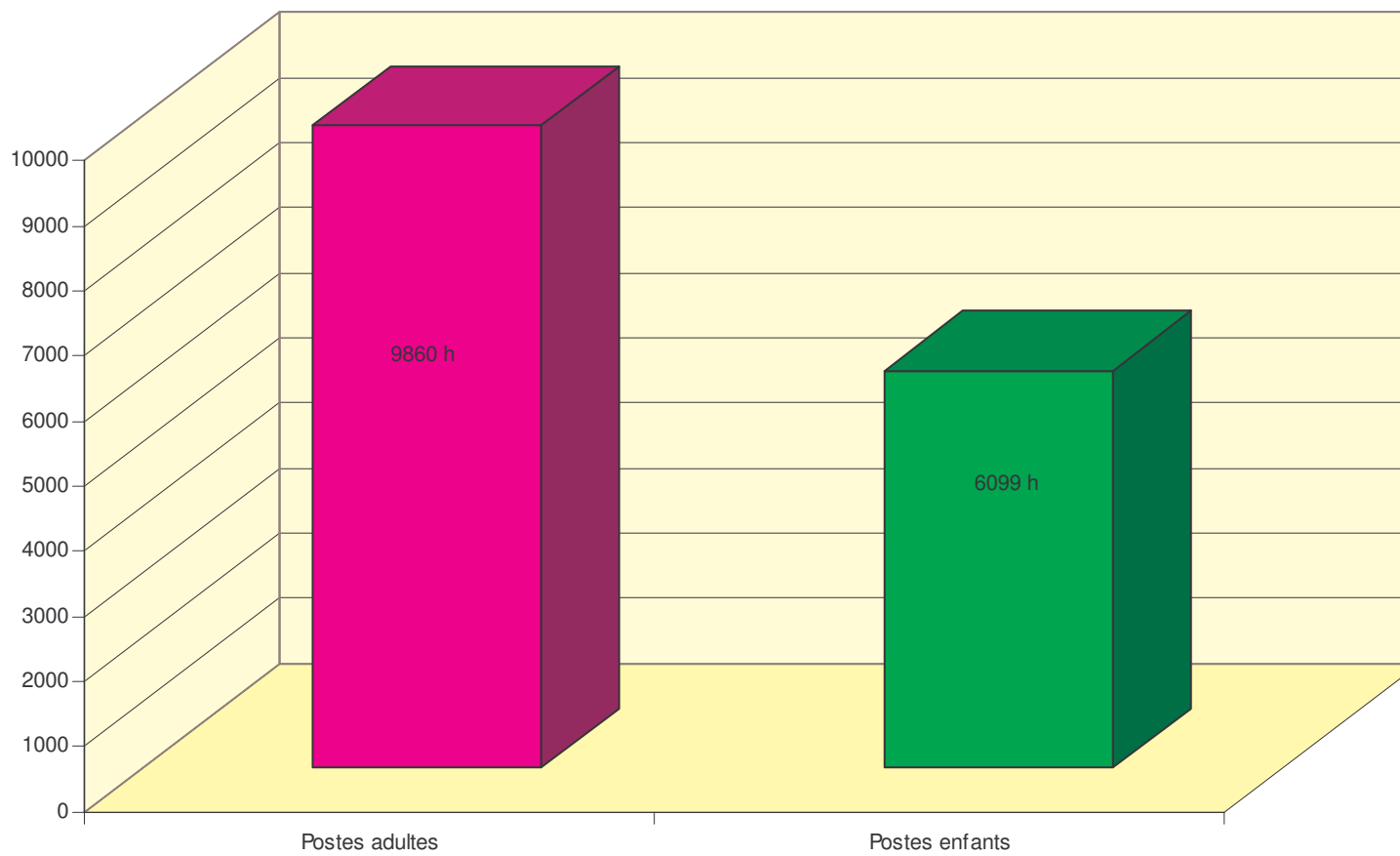

Temps d'utilisation moyen par poste multimédia dans les bibliothèques de quartier en 2005

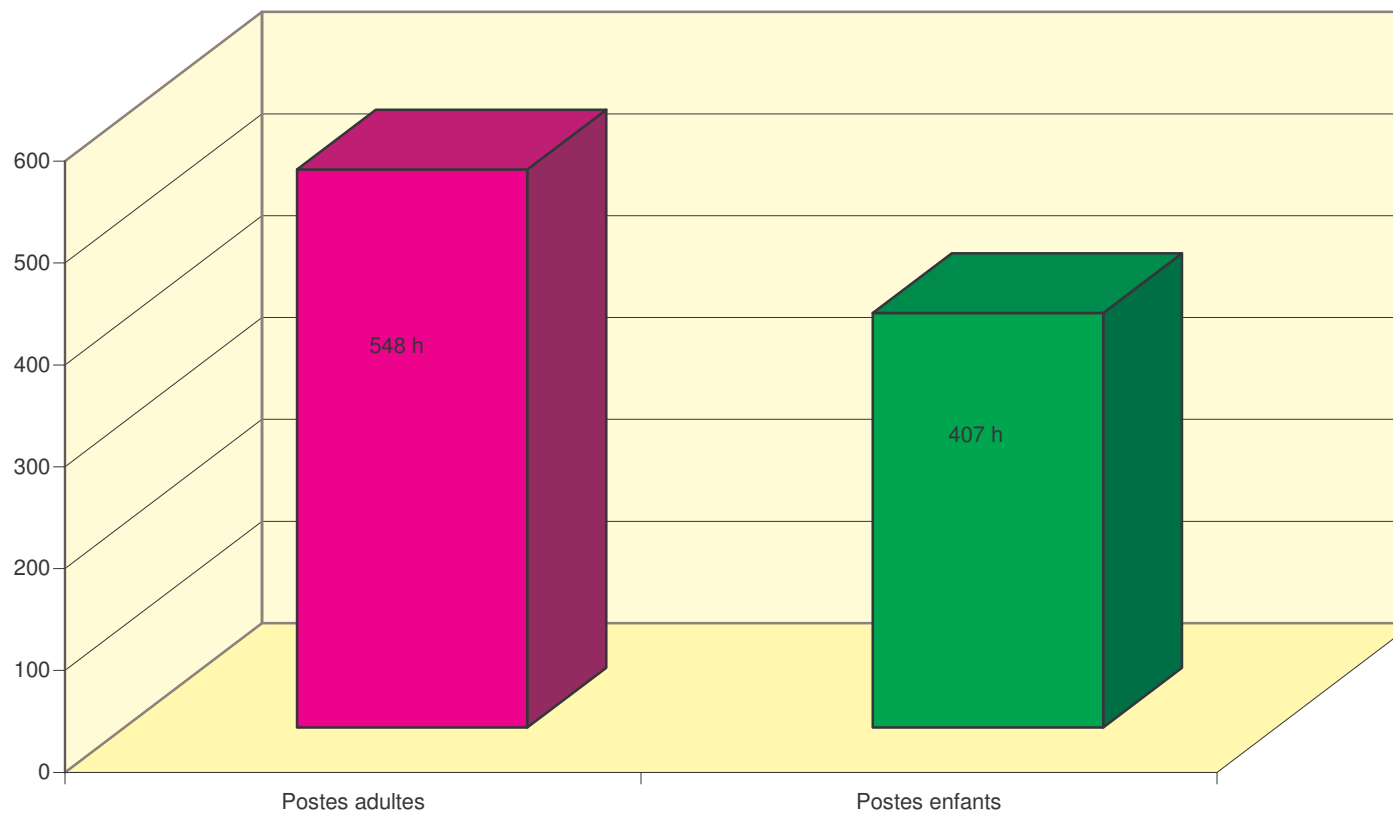

Périgord 2005
25 757 heures de consultation des ressources électroniques

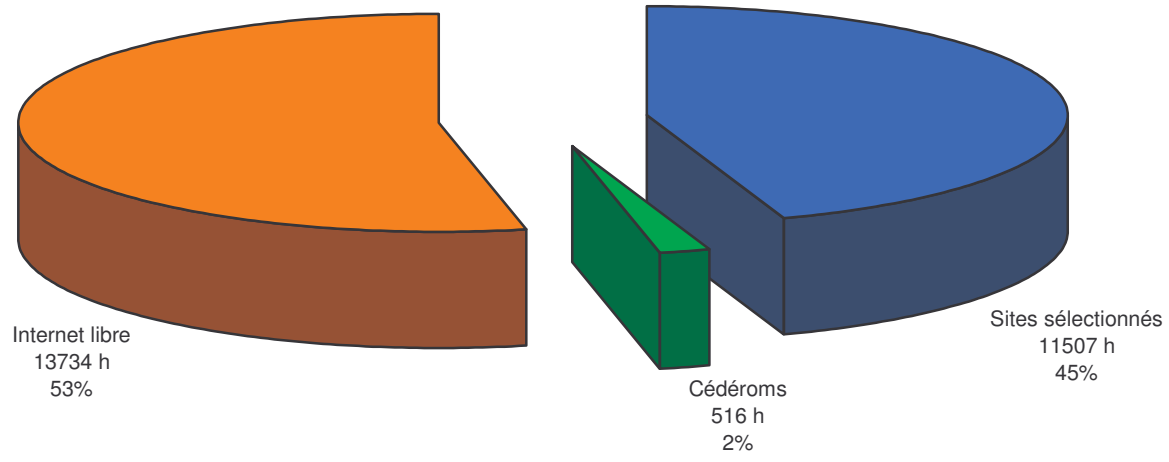

Périgord 2005
Consultation des ressources électroniques sélectionnées par pôle

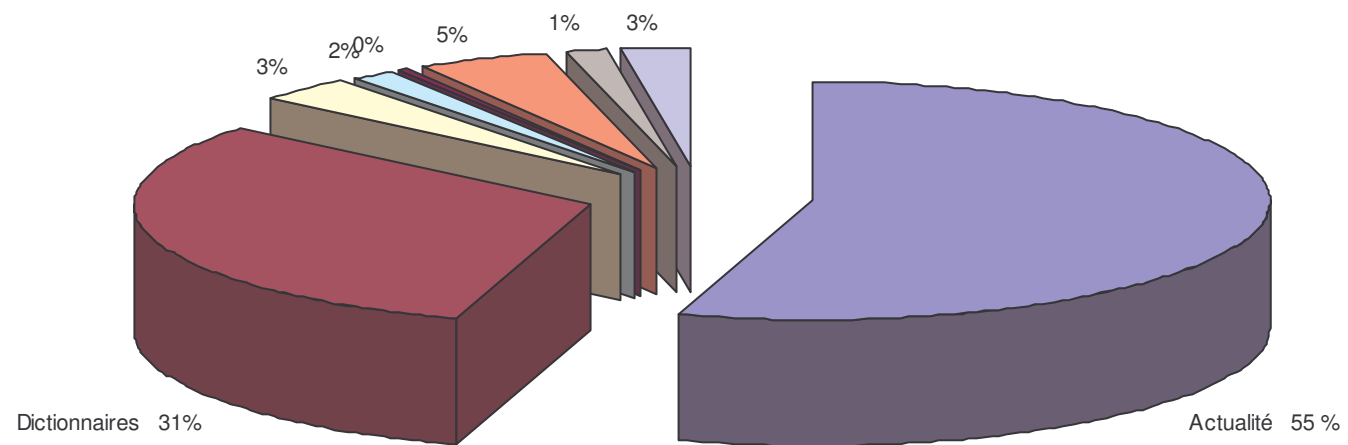

Périgord 2005
12 023 heures de consultation des ressources électroniques sélectionnées

